

► LAVATHERM 8DEC49S

EL	Οδηγίες Χρήσης Στεγνωτήριο	2
HU	Használati útmutató Szárítógép	27
RO	Manual de utilizare Uscător de rufe	51

# USER MANUAL

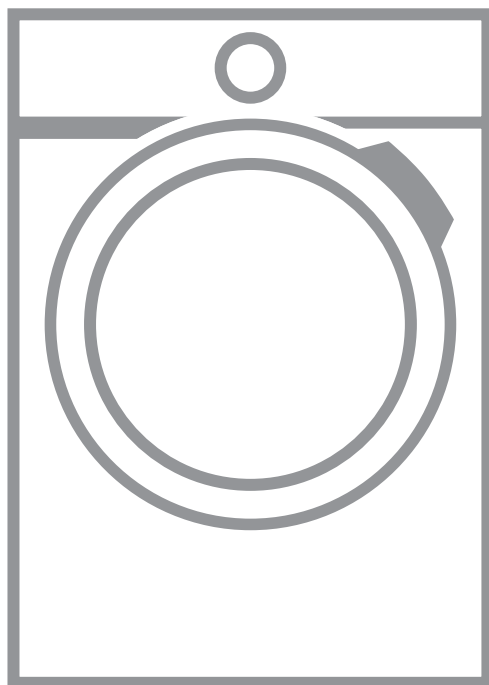

**AEG**

## ΠΕΡΙΕΧΟΜΕΝΑ

1. ΠΛΗΡΟΦΟΡΙΕΣ ΓΙΑ ΤΗΝ ΑΣΦΑΛΕΙΑ.....	3
2. ΟΔΗΓΙΕΣ ΓΙΑ ΤΗΝ ΑΣΦΑΛΕΙΑ.....	6
3. ΠΕΡΙΓΡΑΦΗ ΠΡΟΪΟΝΤΟΣ.....	8
4. ΠΙΝΑΚΑΣ ΧΕΙΡΙΣΤΗΡΙΩΝ.....	9
5. ΠΡΟΓΡΑΜΜΑ.....	10
6. ΕΠΙΛΟΓΕΣ.....	13
7. ΠΡΙΝ ΑΠΟ ΤΗΝ ΠΡΩΤΗ ΧΡΗΣΗ.....	14
8. ΚΑΘΗΜΕΡΙΝΗ ΧΡΗΣΗ.....	14
9. ΥΠΟΔΕΙΞΕΙΣ ΚΑΙ ΣΥΜΒΟΥΛΕΣ.....	17
10. ΦΡΟΝΤΙΔΑ ΚΑΙ ΚΑΘΑΡΙΣΜΑ.....	18
11. ΑΝΤΙΜΕΤΩΠΙΣΗ ΠΡΟΒΛΗΜΑΤΩΝ.....	21
12. ΤΕΧΝΙΚΑ ΧΑΡΑΚΤΗΡΙΣΤΙΚΑ.....	23
13. ΕΞΑΡΤΗΜΑΤΑ.....	24

## ΓΙΑ ΑΡΙΣΤΑ ΑΠΟΤΕΛΕΣΜΑΤΑ

Σας ευχαριστούμε που επιλέξατε αυτό το προϊόν της AEG. Το σχεδιάσαμε για να σας παρέχει άψογη απόδοση για πολλά χρόνια, με πρωτοποριακές τεχνολογίες που θα κάνουν τη ζωή σας πιο απλή και με χαρακτηριστικά που ενδεχομένως δεν θα βρείτε σε κοινές συσκευές. Σας παρακαλούμε να αφιερώσετε λίγα λεπτά και να διαβάσετε τις οδηγίες, ώστε να διασφαλίσετε την καλύτερη δυνατή χρήση της συσκευής σας.

Επισκεφθείτε την ιστοσελίδα μας για να:



Βρείτε υποδείξεις χρήσης, φυλλάδια, συμβουλές για την επίλυση προβλημάτων, πληροφορίες συντήρησης:

[www.aeg.com/webselfservice](http://www.aeg.com/webselfservice)



Καταχωρήστε το προϊόν σας, ώστε να έχετε καλύτερο σέρβις:

[www.registeraeg.com](http://www.registeraeg.com)



Αγοράστε εξαρτήματα, αναλώσιμα και γνήσια ανταλλακτικά για τη συσκευή σας:

[www.aeg.com/shop](http://www.aeg.com/shop)

## ΥΠΟΣΤΗΡΙΞΗ ΠΕΛΑΤΩΝ ΚΑΙ ΣΕΡΒΙΣ

Συνιστάται η χρήση γνήσιων ανταλλακτικών.

Όταν επικοινωνείτε με το Εξουσιοδοτημένο Κέντρο Σέρβις, βεβαιωθείτε ότι έχετε διαθέσιμα τα ακόλουθα στοιχεία: Μοντέλο, Κωδ. προϊόντος (PNC), Αριθμός σειράς.

Τα στοιχεία αυτά θα τα βρείτε στην πινακίδα τεχνικών χαρακτηριστικών.

⚠ Προειδοποίηση / Προσοχή - Πληροφορίες για την ασφάλεια

ℹ Γενικές πληροφορίες και συμβουλές

📄 Πληροφορίες σχετικά με το περιβάλλον

Υπόκειται αι αλλαγές χωρίς προειδοποίηση.

## 1. ⚠ ΠΛΗΡΟΦΟΡΪΕΣ ΓΙΑ ΤΗΝ ΑΣΦΑΛΕΙΑ

Προτού ξεκινήσετε την εγκατάσταση και τη χρήση αυτής της συσκευής, διαβάστε προσεκτικά τις παρεχόμενες οδηγίες. Ο κατασκευαστής δεν είναι υπεύθυνος για τυχόν τραυματισμούς ή ζημιές που είναι αποτέλεσμα λανθασμένης εγκατάστασης ή χρήσης. Να φυλάσσετε πάντα αυτές τις οδηγίες σε ένα ασφαλές μέρος με εύκολη πρόσβαση για μελλοντική αναφορά.



- Διαβάστε τις παρεχόμενες οδηγίες.

### 1.1 Ασφάλεια παιδιών και ευπαθών ατόμων



**ΠΡΟΕΙΔΟΠΟΙΗΣΗ!**

Κίνδυνος ασφυξίας, τραυματισμού ή μόνιμης αναπηρίας.

- Η συσκευή αυτή μπορεί να χρησιμοποιηθεί από παιδιά ηλικίας 8 ετών και άνω και από άτομα με μειωμένες σωματικές, αισθητηριακές ή πνευματικές δυνατότητες ή έλλειψη εμπειρίας και γνώσης, εάν επιβλέπονται ή έχουν λάβει οδηγίες σχετικά με τη χρήση της συσκευής με ασφαλή τρόπο και κατανοούν τους κινδύνους που ενέχονται.
- Μην αφήνετε τα παιδιά να παίζουν με τη συσκευή.
- Παιδιά ηλικίας 3 ετών ή μικρότερα πρέπει να κρατούνται συνεχώς μακριά από τη συσκευή όταν αυτή βρίσκεται σε λειτουργία.
- Φυλάσσετε όλα τα υλικά συσκευασίας μακριά από τα παιδιά και απορρίψτε τα κατάλληλα.
- Φυλάσσετε τα απορρυπαντικά μακριά από τα παιδιά.
- Κρατάτε τα παιδιά και τα κατοικίδια ζώα μακριά από την πόρτα της συσκευής όταν αυτή είναι ανοιχτή.
- Εάν η συσκευή διαθέτει διάταξη ασφαλείας για παιδιά, θα πρέπει να είναι ενεργοποιημένη.
- Τα παιδιά δεν πρέπει να εκτελούν τον καθαρισμό και τη συντήρηση που εκτελεί ο χρήστης στη συσκευή χωρίς επίβλεψη.

## 1.2 Γενικές πληροφορίες για την ασφάλεια

- Μην αλλάζετε τις προδιαγραφές αυτής της συσκευής.
- Εάν το στεγνωτήριο τοποθετηθεί επάνω από πλυντήριο ρούχων, χρησιμοποιήστε το σετ στοίβαξης. Το σετ στοίβαξης, διαθέσιμο από τον εξουσιοδοτημένο προμηθευτή της περιοχής σας, μπορεί να χρησιμοποιηθεί μόνο με τη συσκευή που καθορίζεται στις οδηγίες που παρέχονται με το εξάρτημα. Διαβάστε τις προσεκτικά πριν από την εγκατάσταση (ανατρέξτε στο φυλλάδιο εγκατάστασης).
- Η συσκευή μπορεί να εγκατασταθεί είτε ως ανεξάρτητη μονάδα είτε κάτω από πάγκο κουζίνας που διαθέτει τον κατάλληλο χώρο (ανατρέξτε στο φυλλάδιο εγκατάστασης).
- Μην εγκαθιστάτε τη συσκευή πίσω από πόρτα που κλειδώνει, πίσω από συρόμενη πόρτα ή πίσω από πόρτα με μεντεσέ στην αντίθετη πλευρά, καθώς αυτό δεν θα επέτρεπε στην πόρτα της συσκευής να ανοίξει πλήρως.
- Το άνοιγμα αερισμού που βρίσκεται στη βάση της συσκευής (κατά περίπτωση) δεν πρέπει να καλύπτεται από τυχόν χαλί, μοκέτα ή οποιοδήποτε άλλο κάλυμμα δαπέδου.
- ΠΡΟΕΙΔΟΠΟΙΗΣΗ: Η συσκευή δεν πρέπει να τροφοδοτείται μέσω μιας εξωτερικής διάταξης μεταγωγής, όπως ένας χρονοδιακόπτης, ή να είναι συνδεδεμένη σε κύκλωμα το οποίο ενεργοποιείται και απενεργοποιείται συχνά από μια διάταξη.
- Συνδέστε το φισ τροφοδοσίας στην πρίζα μόνο αφού ολοκληρωθεί η διαδικασία εγκατάστασης. Βεβαιωθείτε ότι υπάρχει εύκολη πρόσβαση στο φισ μετά την εγκατάσταση.
- Βεβαιωθείτε ότι ο χώρος εγκατάστασης αερίζεται επαρκώς, ώστε να αποφευχθεί η επιστροφή ανεπιθύμητων αερίων στον χώρο από συσκευές που χρησιμοποιούν αέριο ή άλλα καύσιμα για καύση, συμπεριλαμβανομένης γυμνής φλόγας.

- Ο αέρας εξαγωγής δεν πρέπει να αποβάλλεται σε καμινάδα που χρησιμοποιείται για αναθυμιάσεις από συσκευές αερίου ή άλλων καυσίμων.
- Εάν το καλώδιο τροφοδοσίας έχει υποστεί φθορές, θα πρέπει να αντικατασταθεί από τον κατασκευαστή, το Εξουσιοδοτημένο Κέντρο Σέρβις ή ένα κατάλληλα καταρτισμένο άτομο, ώστε να αποφευχθεί τυχόν κίνδυνος από το ηλεκτρικό ρεύμα.
- Μην υπερβαίνετε το μέγιστο φορτίο των 9 kg (ανατρέξτε στο κεφάλαιο «Πίνακας προγραμμάτων»).
- Μη χρησιμοποιείτε τη συσκευή εάν τα ρούχα έχουν λερωθεί από βιομηχανικά χημικά.
- Σκουπίστε χνούδια ή υπολείμματα συσκευασίας που έχουν συσσωρευτεί γύρω από τη συσκευή.
- Μη χρησιμοποιείτε τη συσκευή χωρίς φίλτρο. Καθαρίζετε το φίλτρο χνουδιών πριν ή μετά από κάθε χρήση.
- Μη στεγνώνετε άπλυτα ρούχα στο στεγνωτήριο.
- Ρούχα τα οποία έχουν λερωθεί με ουσίες όπως μαγειρικό λάδι, ασετόν, οινόπνευμα, πετρέλαιο, κηροζίνη, καθαριστικά λεκέδων, νέφτι, κεριά και καθαριστικά κεριού πρέπει να πλένονται σε ζεστό νερό με επιπρόσθετη ποσότητα απορρυπαντικού πριν τοποθετηθούν για στέγνωμα στο στεγνωτήριο.
- Αντικείμενα όπως αφρώδες ελαστικό (αφρός λάτεξ), σκουφάκια μπάνιου, αδιάβροχα υφάσματα, αντικείμενα με αντιολισθητική βάση από ελαστικό και ρούχα ή μαξιλάρια που περιέχουν επένδυση με αφρώδες ελαστικό δεν πρέπει να στεγνώνονται στο στεγνωτήριο.
- Τα μαλακτικά ή παρόμοια προϊόντα πρέπει να χρησιμοποιούνται αποκλειστικά βάσει των οδηγιών του κατασκευαστή τους.
- Αφαιρέστε όλα τα αντικείμενα από τα ρούχα τα οποία θα μπορούσαν να είναι πηγή ανάφλεξης όπως αναπτήρες ή σπύρα.
- Ποτέ μη διακόπτετε ένα στεγνωτήριο πριν από το τέλος του κύκλου στεγνώματος, εκτός εάν αφαιρέστε

αμέσως όλα τα ρούχα και τα απλώσετε ώστε να διασκορπιστεί η θερμότητα.

- Η τελευταία φάση κάθε κύκλου του στεγνωτηρίου εκτελείται χωρίς θερμότητα (ψυχρός κύκλος) προκειμένου τα ρούχα να αποκτήσουν θερμοκρασία που διασφαλίζει ότι δεν θα υποστούν φθορά.
- Πριν από οποιαδήποτε εκτέλεση εργασίας συντήρησης, απενεργοποιήστε τη συσκευή και αποσυνδέστε το φιν τροφοδοσίας από την πρίζα.

## 2. ΟΔΗΓΙΕΣ ΓΙΑ ΤΗΝ ΑΣΦΑΛΕΙΑ

### 2.1 Εγκατάσταση

- Αφαιρέστε όλα τα υλικά της συσκευασίας.
- Εάν η συσκευή έχει υποστεί ζημιά, μην προβείτε σε εγκατάσταση ή χρήση της.
- Ακολουθείτε τις οδηγίες εγκατάστασης που παρέχονται με τη συσκευή.
- Πάντα να προσέχετε όταν μετακινείτε τη συσκευή καθώς είναι βαριά. Να χρησιμοποιείτε πάντα γάντια ασφαλείας και κλειστά παπούτσια.
- Μην εγκαθιστάτε και μη χρησιμοποιείτε τη συσκευή σε χώρο όπου η θερμοκρασία μπορεί να είναι χαμηλότερη από 5°C ή υψηλότερη από 35°C.
- Το δάπεδο επάνω στο οποίο εγκαθιστάτε τη συσκευή πρέπει να είναι επίπεδο, σταθερό, ανθεκτικό στη θερμότητα και καθαρό.
- Βεβαιωθείτε ότι υπάρχει κυκλοφορία αέρα μεταξύ της συσκευής και του δαπέδου.
- Διατηρείτε πάντα τη συσκευή όρθια ενώ την μετακινείτε.
- Η πίσω επιφάνεια της συσκευής πρέπει να τοποθετηθεί προς τον τοίχο.
- Μόλις η συσκευή βρεθεί στη μόνιμη θέση της, ελέγξτε ότι είναι πλήρως οριζοντιωμένη με ένα αλφάδι. Εάν δεν είναι, ρυθμίστε κατάλληλα τα πόδια.

### 2.2 Ηλεκτρική σύνδεση



#### ΠΡΟΕΙΔΟΠΟΙΗΣΗ!

Κίνδυνος πυρκαγιάς και ηλεκτροπληξίας.

- Η συσκευή πρέπει να είναι γειωμένη.
- Βεβαιωθείτε ότι οι πληροφορίες σχετικά με το ηλεκτρικό ρεύμα στην πινακίδα τεχνικών χαρακτηριστικών συμφωνούν με την παροχή ρεύματος. Αν δεν συμφωνούν, επικοινωνήστε με ηλεκτρολόγο.
- Χρησιμοποιείτε πάντα σωστά εγκατεστημένη πρίζα με προστασία κατά της ηλεκτροπληξίας.
- Μη χρησιμοποιείτε πολύπριζα και μπαλαντέζες.
- Μην τραβάτε το καλώδιο τροφοδοσίας για να αποσυνδέσετε τη συσκευή. Τραβάτε πάντα το φιν τροφοδοσίας.
- Μην αγγίζετε το καλώδιο τροφοδοσίας ή το φιν τροφοδοσίας με βρεγμένα χέρια.
- Η συσκευή αυτή συμμορφώνεται με τις Οδηγίες της ΕΟΚ.

### 2.3 Χρήση



#### ΠΡΟΕΙΔΟΠΟΙΗΣΗ!

Κίνδυνος τραυματισμού, ηλεκτροπληξίας, πυρκαγιάς, εγκαυμάτων ή βλάβης της συσκευής.

- Αυτή η συσκευή προορίζεται μόνο για οικιακή χρήση.
- Μη στεγνώνετε φθαρμένα ρούχα (σκισμένα, ξεφτισμένα) τα οποία περιέχουν πληρωτικά υλικά.

- Ενδείκνυται μόνο για υφάσματα που είναι κατάλληλα για στέγνωμα σε στεγνωτήριο. Ακολουθείτε τις οδηγίες στην ετικέτα του υφάσματος.
- Όταν πλένετε τα ρούχα σας με προϊόν αφαίρεσης λεκέδων, θα πρέπει να εκτελείτε έναν επιπλέον κύκλο ξεβγάλματος πριν εκκινήσετε το στεγνωτήριο.
- Μην πίνετε το συμπυκνωμένο/ αποσταγμένο νερό και μην προετοιμάζετε φαγητό με αυτό. Μπορεί να προκαλέσει προβλήματα υγείας στον άνθρωπο και στα κατοικίδια ζώα.
- Μην κάθεστε ή στέκεστε πάνω στην ανοιχτή πόρτα της συσκευής.
- Μην στεγνώνετε στο στεγνωτήριο ρούχα που στάζουν.

## 2.4 Εσωτερικός φωτισμός



### ΠΡΟΕΙΔΟΠΟΙΗΣΗ!

Κίνδυνος τραυματισμού.

- Ορατή ακτινοβολία φωτοδιόδου (LED). Μην κοιτάτε απευθείας τη δέσμη φωτός.
- Ο τύπος λαμπτήρα πυράκτωσης ή αλογόνου που χρησιμοποιείται σε αυτή τη συσκευή προορίζεται μόνο για οικιακές συσκευές. Μην τον χρησιμοποιείτε για οικιακό φωτισμό.
- Για την αντικατάσταση του εσωτερικού λαμπτήρα, επικοινωνήστε με το Εξουσιοδοτημένο Κέντρο Σέρβις.

## 2.5 Φροντίδα και καθάρισμα



### ΠΡΟΕΙΔΟΠΟΙΗΣΗ!

Κίνδυνος τραυματισμού ή βλάβης της συσκευής.

- Μη χρησιμοποιείτε ψεκασμό με νερό ή ατμό για το καθάρισμα της συσκευής.
- Καθαρίστε τη συσκευή με ένα υγρό μαλακό πανί. Χρησιμοποιείτε μόνο ουδέτερα απορρυπαντικά. Μη χρησιμοποιείτε λειαντικά προϊόντα, σφουγγαράκια που χαράσσουν, διαλύτες ή μεταλλικά αντικείμενα.

## 2.6 Συμπιεστής



### ΠΡΟΕΙΔΟΠΟΙΗΣΗ!

Κίνδυνος πρόκλησης ζημιάς στη συσκευή.

- Ο συμπιεστής και το σύστημά του στο στεγνωτήριο έχουν πληρωθεί με έναν ειδικό παράγοντα ο οποίος δεν περιέχει φλώρο-χλώρο-υδρογονάνθρακες. Αυτό το σύστημα πρέπει να παραμείνει στεγανό. Η βλάβη του συστήματος μπορεί να προκαλέσει διαρροή.

## 2.7 Απόρριψη



### ΠΡΟΕΙΔΟΠΟΙΗΣΗ!

Κίνδυνος τραυματισμού ή ασφυξίας.

- Αποσυνδέστε τη συσκευή από την παροχή ρεύματος και νερού.
- Κόψτε το καλώδιο τροφοδοσίας κοντά στη συσκευή και απορρίψτε το.
- Αφαιρέστε το μάνταλο της πόρτας για να αποτραπεί ο εγκλεισμός παιδιών ή ζώων μέσα στον κάδο.
- Απορρίψτε τη συσκευή σύμφωνα με τις τοπικές διατάξεις για την απόρριψη αποβλήτων ηλεκτρικού και ηλεκτρονικού εξοπλισμού (ΑΗΗΕ).

### 3. ΠΕΡΙΓΡΑΦΗ ΠΡΟΪΟΝΤΟΣ

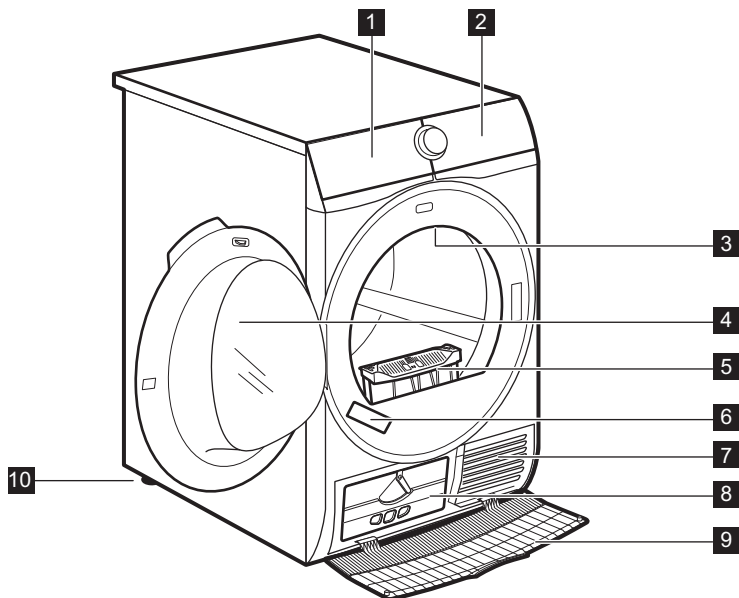

- |  |                             |
|--|-----------------------------|
| <b>1</b> Η δεξαμενή νερού                  | <b>7</b> Σχισμές αερισμού   |
| <b>2</b> Πίνακας χειριστηρίων              | <b>8</b> Καπάκι συμπυκνωτή  |
| <b>3</b> Εσωτερικός φωτισμός               | <b>9</b> Κάλυμμα συμπυκνωτή |
| <b>4</b> Πόρτα συσκευής                    | <b>10</b> Ρυθμιζόμενα πόδια |
| <b>5</b> φίλτρο                            |                             |
| <b>6</b> Πινακίδα τεχνικών χαρακτηριστικών |                             |



Για ευκολία φορτώματος των ρούχων ή για ευκολία στην εγκατάσταση η πόρτα είναι αναστρέψιμη. (ανατρέξτε στο χωριστό φυλλάδιο).



## 4. ΠΙΝΑΚΑΣ ΧΕΙΡΙΣΤΗΡΙΩΝ

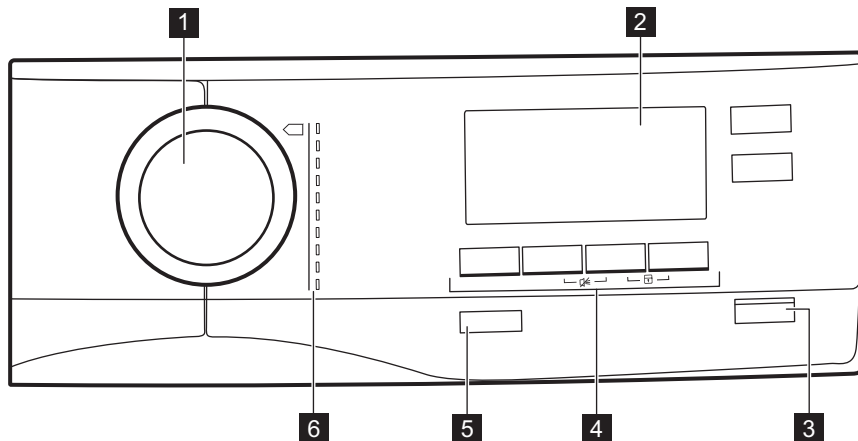





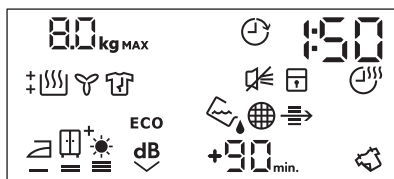





- 1** Διακόπτης επιλογής προγράμματος
- 2** Οθόνη
- 3** ▶|| Κουμπί Έναρξη / Παύση
- 4** Επιλογές
- 5** Ⓛ On/Off button with *Αυτόματη Απενεργοποίηση* function
- 6** Προγράμματα







### 4.1 Οθόνη







Σύμβολο στην οθόνη	Περιγραφή συμβόλου
80 kg MAX	μέγιστο φορτίο ρούχων
⌚	ενεργοποιημένη επιλογή καθυστέρησης έναρξης
30' 20h	επιλογή καθυστέρησης έναρξης (30 λεπτά-20 ώρες)
1 : 50	ένδειξη διάρκειας κύκλου
🔇	απενεργοποίηση βομβητή

Σύμβολο στην οθόνη	Περιγραφή συμβόλου
	κλειδωμά ασφαλείας για παιδιά ενεργοποιημένο
	ενεργοποιημένη επιλογή χρόνου στεγνώματος
10' - 2 : 00	επιλογή χρόνου στεγνώματος (10 λεπτά-2 ώρες)
	ένδειξη: <i>αδειάστε τη δεξαμενή νερού</i>
	ένδειξη: <i>καθαρίστε το φίλτρο</i>
	ένδειξη: <i>ελέγξτε τον συμπυκνωτή</i>
	επιλογή στεγνώματος ρούχων: στεγνά για σιδέρωμα, στεγνά για ντουλάπι, στεγνά για ντουλάπι +, επιπλέον στέγνωμα
<b>ECO</b>	<b>ECO</b> option on
	ενεργοποιημένη επιλογή Πολύ αθόρυβο
	ενεργοποιημένη επιλογή Φρεσκάρισμα
+ 30 + 1 20	διάρκεια φάσης προστασίας κατά του τσαλακώματος: προεπιλογή, διάστημα (30 λεπτά - 120 λεπτά)
	ένδειξη: <i>φάση στεγνώματος</i>
	ένδειξη: <i>φάση ψύξης</i>
	ένδειξη: <i>φάση προστασίας κατά του τσαλακώματος</i>



## 5. ΠΡΟΓΡΑΜΜΑ

Πρόγραμμα	Φορτίο <sup>1)</sup>	Ιδιότητες / Σύμβολο υφάσματος
 <sup>2)</sup> Βαμβακερα	<b>9 kg</b>	Βαμβακερά υφάσματα. / 
 Συνθετικά	<b>3,5 kg</b>	Συνθετικά και μίκτα υφάσματα. / 
 Μίκτα	<b>3 kg</b>	Βαμβακερά και συνθετικά υφάσματα. / 



















Πρόγραμμα	Φορτίο <sup>1)</sup>	Ιδιότητες / Σύμβολο υφάσματος
 Μάλλινα 	1 kg	<p>Μάλλινα υφάσματα. Απαλό στέγνωμα μάλλινων ρούχων που πλένονται στο χέρι. Αφαιρείτε αμέσως τα ρούχα όταν ολοκληρώνεται το πρόγραμμα.</p> <div data-bbox="580 284 958 528" style="border: 1px solid black; padding: 5px; text-align: center;">  <p><b>WOOL HAND WASH SAFE</b></p> </div> <p>Ο κύκλος στεγνώματος για μάλλινα αυτής της συσκευής έχει εγκριθεί από την The Woolmark Company για το στέγνωμα μάλλινων προϊόντων με σήμανση «πλύσιμο στο χέρι», υπό την προϋπόθεση ότι τα ρούχα στεγνώνονται σύμφωνα με τις οδηγίες που παρέχονται από τον κατασκευαστή της παρούσας συσκευής. Ακολουθείτε την ετικέτα του προϊόντος για τις άλλες οδηγίες πλύσης. M1639 Στο Η.Β., την Ιρλανδία, το Χονγκ Κονγκ και την Ινδία, το σύμβολο Woolmark είναι σήμα πιστοποίησης.</p>
 Μεταξωτά 	1 kg	<p>Μεταξωτά που πλένονται στο χέρι. /   </p>
 Εύκολο σιδέρωμα	1 kg (ή 5 πουκάμισα)	<p>Υφάσματα που δεν χρειάζονται ιδιαίτερη φροντίδα και απαιτούν ελάχιστο σιδέρωμα. Τα αποτελέσματα στεγνώματος μπορεί να διαφέρουν ανάλογα με τον τύπο του υφάσματος. Τινάζετε τα ρούχα πριν τα τοποθετήσετε στη συσκευή. Όταν ολοκληρωθεί το πρόγραμμα, αφαιρέστε αμέσως τα ρούχα και τοποθετήστε τα σε κρεμάστρα.</p> <p>/   </p>
 Σεντόνια	3 kg	<p>Κλινσοσκεπάσματα όπως μονά και διπλά σεντόνια, μαξιλαροθήκες, παπλωματοθήκες. /   </p>
 Αθλητικά ρούχα	2 kg	<p>Αθλητικά ρούχα, λεπτά και ελαφριά υφάσματα, ρούχα από μικροΐνες (microfiber) ή πολυεστέρα. /   </p>

Πρόγραμμα	Φορτίο <sup>1)</sup>	Ιδιότητες / Σύμβολο υφάσματος
 Ρούχα υπαίθριων δρασ	2 kg	Ρούχα υπαίθριων δραστηριοτήτων, ρούχα για τεχνικές εργασίες και αθλήματα, αδιάβροχα μπουφάν, μπουφάν με αφαιρούμενη επένδυση φλις ή μονωτική εσωτερική επένδυση. Κατάλληλα για στέγνωμα σε στεγνωτήριο. / 
 Πάπλωμα	3 kg	Μονά ή διπλά παπλώματα και μαξιλάρια (με φερέα, πούπουλα, ή συνθετικό γέμισμα). / 

1) Το μέγιστο βάρος αναφέρεται σε στεγνά ρούχα.

2) Το πρόγραμμα  Βαμβακερα σε συνδυασμό με την επιλογή *Στεγνά για ντουλάπι*  Επιπλέον στέγνωμα είναι το «Τυπικό πρόγραμμα βαμβακερών». Είναι κατάλληλο για το στέγνωμα κανονικά βρεγμένων βαμβακερών ρούχων και είναι το πιο αποδοτικό πρόγραμμα όσον αφορά την κατανάλωση ενέργειας για το στέγνωμα βρεγμένων βαμβακερών ρούχων.



## 5.1 Επιλογή προγραμμάτων και επιλογών

Προγράμματα <sup>1)</sup>	Επιλογές				
	 Επιπλέον στέγνωμα	 Πολύ αθόρυβο	 Εύκολο σιδέρωμα	 Φρεσκάρισμα	 Χρόνος στεγνώματος
  Βαμβακερα	■	■	■	■	■
 Συνθετικά	■	■	■	■	■
 Μικτά	■		■	■	■
 Μάλλινα 					■ 2)
 Μεταξωτά 			■		
 Εύκολο σιδέρωμα			■		
 Σεντόνια			■		
 Αθλητικά ρούχα			■		
 Ρούχα υπαίθριων δρασ					
 Πάπλωμα					

1) Μαζί με το πρόγραμμα μπορείτε να ορίσετε 1 ή περισσότερες επιλογές.

2) Δείτε το κεφάλαιο ΕΠΙΛΟΓΕΣ: Χρόνος στεγνώματος στο πρόγραμμα Μάλλινα



## 5.2 Στοιχεία κατανάλωσης



Πρόγραμμα	Στύψιμο στις / υπολειπόμενη υγρασία	Χρόνος στεγνώματος	Κατανάλωση ενέργειας
Βαμβακερα 9 kg			
 <i>Στεγνά για ντουλάπι</i>	1.400 σ.α.λ. / 50%	175 λεπτά	2,00 kWh
	1.000 σ.α.λ. / 60%	200 λεπτά	2,28 kWh
 <i>Στεγνά για σιδέρωμα</i>	1.400 σ.α.λ. / 50%	121 λεπτά	1,31 kWh
	1.000 σ.α.λ. / 60%	143 λεπτά	1,64 kWh
Συνθετικά 3,5 kg			
 <i>Στεγνά για ντουλάπι</i>	1.200 σ.α.λ. / 40%	56 λεπτά	0,54 kWh
	800 σ.α.λ. / 50%	64 λεπτά	0,61 kWh



## 6. ΕΠΙΛΟΓΕΣ

### 6.1 Επιπλέον στέγνωμα

Η επιλογή αυτή βοηθά στην επίτευξη του απαιτούμενου αποτελέσματος στεγνώματος. Πιθανές επιλογές:

 -  - έτοιμα για σιδέρωμα - βαθμός **στεγνά για σιδέρωμα**.

 -  - έτοιμα για αποθήκευση - βαθμός **στεγνά για ντουλάπι** - προεπιλεγμένη ρύθμιση που σχετίζεται με το εκάστοτε πρόγραμμα.

 -  - έτοιμα για αποθήκευση - βαθμός **στεγνά για ντουλάπι +**.

 -  - έτοιμα για αποθήκευση - βαθμός **επιπλέον στέγνωμα**.

### 6.2 Πολύ αθόρυβο

Η συσκευή λειτουργεί με χαμηλό θόρυβο χωρίς να επηρεάζεται η ποιότητα στεγνώματος. Η συσκευή λειτουργεί αργά με τον μεγαλύτερο χρόνο κύκλου.

### 6.3 ECO

Η επιλογή αυτή είναι ενεργοποιημένη από προεπιλογή με όλα τα προγράμματα.

Η κατανάλωση ισχύος είναι στο ελάχιστο επίπεδο.

### 6.4 Εύκολο σιδέρωμα

Παρατείνει τη φάση προστασίας κατά του τσαλακώματος (30 λεπτά) στο τέλος του κύκλου στεγνώματος σε 120 λεπτά. Μετά τη φάση στεγνώματος, ο κάδος περιστρέφεται κατά διαστήματα για να αποφεύγεται το τσαλάκωμα των ρούχων. Κατά τη φάση προστασίας κατά του τσαλακώματος, μπορείτε να αφαιρέσετε ρούχα από το στεγνωτήριο.

### 6.5 Φρεσκάρισμα

Για το φρεσκάρισμα ρούχων που ήταν αποθηκευμένα. Το μέγιστο φορτίο δεν πρέπει να υπερβαίνει το 1 kg.

## 6.6 ⌚ Χρόνος στεγνώματος

Για βαμβακερά, συνθετικά και μικτά. Επιτρέπει στον χρήστη να ορίσει συγκεκριμένη διάρκεια για το πρόγραμμα στεγνώματος από 10 λεπτά έως 2 ώρες (σε βήματα των 10 λεπτών). Όταν αυτή η επιλογή είναι ενεργοποιημένη, η ένδειξη μέγιστου φορτίου εξαφανίζεται.

## 6.7 ⌚ Χρόνος στεγνώματος στο πρόγραμμα Μάλλινα

Η επιλογή εφαρμόζεται στο πρόγραμμα Μάλλινα για να ρυθμίσει τον τελικό βαθμό στεγνώματος σε περισσότερο ή λιγότερο στεγνό.

## 6.8 🕒 Καθυστέρηση έναρξης



Επιτρέπει την καθυστέρηση της έναρξης ενός προγράμματος στεγνώματος από 30 λεπτά έως και 20 ώρες.

1. Ρυθμίστε το πρόγραμμα στεγνώματος και τις επιλογές.

2. Αγγίξτε το κουμπί 🕒 Καθυστέρηση έναρξης επανειλημμένα.

Ο χρόνος καθυστέρησης εμφανίζεται στην οθόνη (π.χ. 12h αν θέλετε να ξεκινήσει το πρόγραμμα μετά από 12 ώρες.)

3. Για να ενεργοποιήσετε την επιλογή 🕒 Καθυστέρηση έναρξης, αγγίξτε το κουμπί ▶️ Έναρξη / Παύση.

Η αντίστροφη μέτρηση του χρόνου που απομένει για την έναρξη εμφανίζεται στην οθόνη.

## 6.9 Βομβητής 📢 🔊

Ο ήχος ακούγεται:

- στο τέλος του κύκλου
- στην αρχή και το τέλος της φάσης προστασίας από το τσαλάκωμα

Η επιλογή βομβητή είναι πάντα ενεργοποιημένη βάσει προεπιλογής. Μπορείτε να χρησιμοποιήσετε αυτήν τη επιλογή για να ενεργοποιήσετε ή να απενεργοποιήσετε τον ήχο.

## 7. ΠΡΙΝ ΑΠΟ ΤΗΝ ΠΡΩΤΗ ΧΡΗΣΗ

Πριν χρησιμοποιήσετε τη συσκευή για πρώτη φορά:

- Καθαρίστε τον κάδο του στεγνωτηρίου με ένα υγρό πανί.
- Ξεκινήστε ένα σύντομο πρόγραμμα (π.χ. 30 λεπτών) με υγρά ρούχα.



Στην αρχή του κύκλου στεγνώματος (στα πρώτα 3–5 λεπτά) ενδέχεται να υπάρξει ένα ελαφρά υψηλότερο επίπεδο ήχου. Αυτό οφείλεται στην εκκίνηση του συμπιεστή. Αυτό είναι φυσιολογικό για συσκευές που διαθέτουν συμπιεστή όπως ψυγεία και καταψύκτες.

## 8. ΚΑΘΗΜΕΡΙΝΉ ΧΡΗΣΗ





### 8.1 Προετοιμασία των ρούχων

- Κλείνετε τα φερμουάρ.
- Κουμπώνετε τα κλιπ από τις παπλωματοθήκες.
- Μη στεγνώνετε λυτές υφασμάτινες ζώνες ή κορδέλες (π.χ. από ποδιές).

Δενετέ τις πριν από την έναρξη ενός προγράμματος.

- Αφαιρείτε όλα τα αντικείμενα από τις τσέπες.
- Εάν κάποιο είδος διαθέτει εσωτερική βαμβακερή επένδυση, γυρίστε το μέσα έξω. Βεβαιωθείτε ότι η βαμβακερή επένδυση είναι πάντα στραμμένη προς τα έξω.

- Συνιστούμε να επιλέγετε το σωστό πρόγραμμα που είναι κατάλληλο για τον τύπο υφασμάτων που βρίσκονται στη συσκευή.
- Μην τοποθετείτε σκούρα υφάσματα μαζί με ανοιχτόχρωμα.
- Χρησιμοποιήστε ένα κατάλληλο πρόγραμμα για βαμβακερά, ζέρσεϊ και πλεκτά ώστε να μη μαζέψουν.
- Βεβαιωθείτε ότι το φορτίο δεν υπερβαίνει το μέγιστο φορτίο που αναφέρεται στο κεφάλαιο προγραμμάτων ή το φορτίο που εμφανίζεται στην οθόνη.
- Στεγνώνετε μόνο ρούχα που είναι κατάλληλα για στεγνωτήριο. Ανατρέξτε στην ετικέτα κάθε είδους.
- Μη στεγνώνετε μεγάλα και μικρά ρούχα μαζί. Τα μικρά ρούχα μπορούν να μπερδευτούν μέσα στα μεγάλα και να μη στεγνώσουν.

Ετικέτα υφάσματος	Περιγραφή
	Τα ρούχα είναι κατάλληλα για στέγνωμα στο στεγνωτήριο.
	Τα ρούχα είναι κατάλληλα για στέγνωμα στο στεγνωτήριο σε υψηλότερες θερμοκρασίες.
	Τα ρούχα είναι κατάλληλα για στέγνωμα στο στεγνωτήριο μόνο σε χαμηλές θερμοκρασίες.
	Τα ρούχα δεν είναι κατάλληλα για στέγνωμα στο στεγνωτήριο.

## 8.2 Φορτώση των ρουχών



### ΠΡΟΣΟΧΗ!

Φροντίστε να μην πιαστούν ρούχα μεταξύ της πόρτας της συσκευής και του στεγανοποιητικού λάστιχου.

1. Ανοίξτε την πόρτα της συσκευής.
2. Φορτώστε ένα-ένα τα ρούχα.
3. Κλείστε την πόρτα της συσκευής.

## 8.3 Ενεργοποίηση της συσκευής

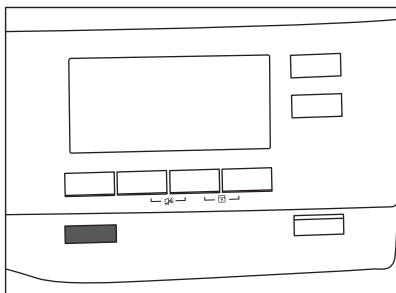

Για να ενεργοποιήσετε τη συσκευή:

Πιέστε το κουμπί ① On/Off.

Αν η συσκευή είναι ενεργοποιημένη, εμφανίζονται ορισμένες ενδείξεις στην οθόνη.

## 8.4 Λειτουργία Αυτόματη Απενεργοποίηση

Για τη μείωση της κατανάλωσης ενέργειας, η λειτουργία Αυτόματη Απενεργοποίηση απενεργοποιεί τη συσκευή αυτόματα:

- αν δεν αγγίξετε το κουμπί αφής ▷|| Έναρξη / Παύση εντός 5 λεπτών.
- 5 λεπτά μετά από την ολοκλήρωση του προγράμματος.

Πιέστε το κουμπί ① On/Off για να ενεργοποιήσετε τη συσκευή.

Αν η συσκευή είναι ενεργοποιημένη, εμφανίζονται ορισμένες ενδείξεις στην οθόνη.

## 8.5 Ρύθμιση ενός προγράμματος

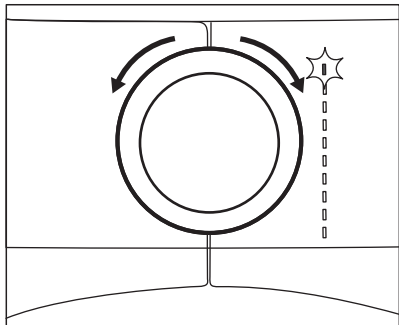

Χρησιμοποιήστε τον διακόπτη επιλογής προγράμματος για να ορίσετε το πρόγραμμα.

Ο πιθανός χρόνος ολοκλήρωσης του προγράμματος εμφανίζεται στην οθόνη.



Ο χρόνος στεγνώματος που εμφανίζεται βασίζεται σε φορτίο 5 kg για πρόγραμμα βαμβακερών. Για τα υπόλοιπα προγράμματα, ο χρόνος στεγνώματος εξαρτάται από τα συνιστώμενα φορτία. Ο χρόνος στεγνώματος του προγράμματος βαμβακερών με φορτίο άνω των 5 kg είναι μεγαλύτερος.

## 8.6 Επιλογή

Μαζί με το πρόγραμμα μπορείτε να ορίσετε 1 ή περισσότερες ειδικές επιλογές.

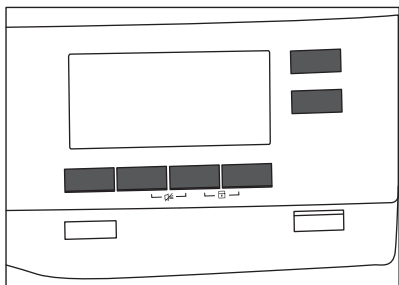

Για να ενεργοποιήσετε ή να απενεργοποιήσετε μια επιλογή, αγγίξτε το

αντίστοιχο κουμπί ή τον συνδυασμό 2 κουμπιών.

Όταν ενεργοποιείται η επιλογή, η αντίστοιχη λυχνία LED πάνω από το σχετικό κουμπί ή σύμβολο ανάβει στην οθόνη.

## 8.7 Επιλογή κλειδώματος ασφαλείας για παιδιά

Μπορείτε να ενεργοποιήσετε το κλειδωμα ασφαλείας για παιδιά, ώστε να μην μπορούν τα παιδιά να παίξουν με τη συσκευή. Η επιλογή κλειδώματος ασφαλείας για παιδιά κλειδώνει όλα τα κουμπιά αφής και τον διακόπτη επιλογής προγράμματος (η επιλογή αυτή δεν κλειδώνει το κουμπί **On/Off**).

Μπορείτε να ενεργοποιήσετε την επιλογή κλειδώματος ασφαλείας για παιδιά:

- πριν πιάσετε το κουμπί **▶|| Έναρξη / Πάυση** - η συσκευή δεν μπορεί να ενεργοποιηθεί
- αφού πιάσετε το κουμπί **▶|| Έναρξη / Πάυση** - δεν είναι διαθέσιμη η δυνατότητα επιλογής προγράμματος και επιλογών.

## Ενεργοποίηση επιλογής κλειδώματος ασφαλείας για παιδιά:

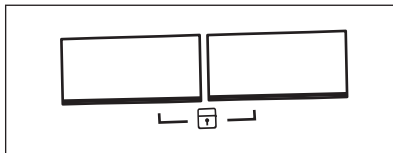

1. Ενεργοποιήστε το στεγνώτήριο.
2. Επιλέξτε 1 από τα διαθέσιμα προγράμματα.
3. Αγγίξτε παρατεταμένα και ταυτόχρονα 2 κουμπιά.

Το σύμβολο  εμφανίζεται στην οθόνη.

4. Για να απενεργοποιήσετε το κλειδωμα ασφαλείας για παιδιά, αγγίξτε ξανά τα παραπάνω κουμπιά μέχρι να εξαφανιστεί το σύμβολο.



## 8.8 Έναρξη ενός προγράμματος

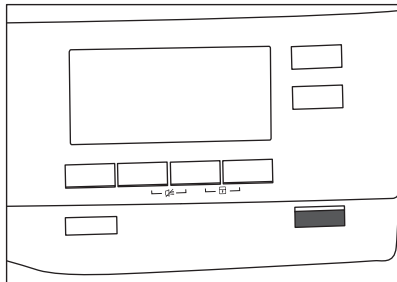

Για να ξεκινήσει το πρόγραμμα:

Αγγίξτε το κουμπί **▶** Έναρξη / Παύση. Η συσκευή τίθεται σε λειτουργία και η λυχνία LED πάνω από το κουμπί σταματά να αναβοσβήνει και παραμένει αναμμένη.

## 8.9 Αλλαγή προγράμματος

Για να αλλάξετε ένα πρόγραμμα:

1. Πιέστε το κουμπί **⌚** On/Off για να απενεργοποιήσετε τη συσκευή.
2. Πιέστε πάλι το κουμπί **⌚** On/Off για να ενεργοποιήσετε τη συσκευή.
3. Ρυθμίστε ένα νέο πρόγραμμα.

## 8.10 Τέλος προγράμματος

- i** Καθαρίζετε το φίλτρο και αδειάζετε τη δεξαμενή νερού μετά από κάθε κύκλο στεγνώματος. (Δείτε το κεφάλαιο ΦΡΟΝΤΙΔΑ ΚΑΙ ΚΑΘΑΡΙΣΜΑ.)

Αν έχει ολοκληρωθεί ο κύκλος στεγνώματος, στην οθόνη εμφανίζεται το σύμβολο **☐**. Αν η επιλογή **☐** Βομβητής είναι ενεργοποιημένη, το ηχητικό σήμα ηχεί διακοπτόμενα για 1 λεπτό.

- i** Αν δεν απενεργοποιήσετε τη συσκευή, ξεκινάει η φάση προστασίας κατά του τσαλακώματος (δεν ισχύει για όλα τα προγράμματα). Το σύμβολο **☐** που αναβοσβήνει σηματοδοτεί την εκτέλεση της φάσης προστασίας κατά του τσαλακώματος. Κατά τη διάρκεια αυτής της φάσης, μπορείτε να αφαιρέσετε ρούχα από το στεγνωτήριο.

Για να αφαιρέσετε τα ρούχα:

1. Πιέστε το κουμπί **⌚** On/Off για 2 δευτερόλεπτα για να απενεργοποιήσετε τη συσκευή.
2. Ανοίξτε την πόρτα της συσκευής.
3. Αφαιρέστε τα ρούχα.
4. Κλείστε την πόρτα της συσκευής.

# 9. ΥΠΟΔΕΪΞΕΙΣ ΚΑΙ ΣΥΜΒΟΥΛΕΣ

## 9.1 Οικολογικές συμβουλές

- Στύβετε τα ρούχα πριν από το στέγνωμα.
- Μην υπερβαίνετε τα μεγέθη φορτίων που προσδιορίζονται στο κεφάλαιο προγραμμάτων.
- Καθαρίζετε το φίλτρο μετά από κάθε κύκλο στεγνώματος.
- Μη χρησιμοποιείτε μαλακτικό για ρούχα που πρόκειται να πλυθούν και κατόπιν να στεγνωθούν. Στο



στεγνωτήριο, τα ρούχα μαλακώνουν αυτόματα.

- Χρησιμοποιείτε αποσταγμένο νερό όπως αυτό που χρησιμοποιείτε για το σιδέρωμα με ατμό. Αν χρειάζεται, καθαρίστε το αποσταγμένο νερό πριν το χρησιμοποιήσετε (π.χ. με ένα φίλτρο καφέ) για να αφαιρέσετε τυχόν σωματίδια.
- Φροντίστε να είναι πάντα ελεύθερες οι σχισμές αερισμού στο κάτω μέρος της συσκευής.

- Φροντίστε να υπάρχει καλή κυκλοφορία αέρα στο σημείο εγκατάστασης της συσκευής.

## 9.2 Ρύθμιση του προεπιλεγμένου βαθμού στεγνώματος

Για να αλλάξετε τον προεπιλεγμένο βαθμό στεγνώματος:

1. Ενεργοποιήστε τη συσκευή.
2. Επιλέξτε 1 από τα διαθέσιμα προγράμματα.
3. Αγγίξτε ταυτόχρονα και παρατεταμένα τα κουμπιά  Πολύ **αθόρυβο** και  **Φρεσκάρισμα**.







Ένα από τα σύμβολα εμφανίζεται στην οθόνη:



 - Μέγιστο στέγνωμα

 - Επιπλέον στέγνωμα

 - Τυπικό στέγνωμα

4. Αγγίξτε το κουμπί  **Εναρξη / Παύση** επανειλημμένα μέχρι να φτάσετε στον επιθυμητό βαθμό στεγνώματος.



Βαθμός στεγνώματος	Σύμβολο οθόνης
Μέγιστο στέγνωμα	 
Επιπλέον στέγνωμα	 
Τυπικό στέγνωμα	 

5. Για την αποθήκευση της ρύθμισης, αγγίξτε ταυτόχρονα και παρατεταμένα τα κουμπιά  Πολύ **αθόρυβο** και  **Φρεσκάρισμα** για περίπου 2 δευτερόλεπτα.





## 9.3 Απενεργοποίηση της ένδειξης δοχείου

*Η ένδειξη δεξαμενής νερού είναι ενεργοποιημένη από προεπιλογή. Ανάβει στο τέλος του κύκλου στεγνώματος ή κατά τη διάρκεια του κύκλου αν το δοχείο νερού είναι γεμάτο. Εάν έχει εγκατασταθεί το σετ αποστράγγισης, η συσκευή αποστραγγίζει αυτόματα το νερό της δεξαμενής νερού και η ένδειξη μπορεί να απενεργοποιηθεί.*

Για να απενεργοποιήσετε την ένδειξη:

1. Ενεργοποιήστε τη συσκευή.
2. Επιλέξτε 1 από τα διαθέσιμα προγράμματα.
3. Αγγίξτε ταυτόχρονα και παρατεταμένα τα κουμπιά  **Φρεσκάρισμα** και  **Χρόνος στεγνώματος**.

Μία από τις 2 διαμορφώσεις είναι δυνατή:

- η ένδειξη Η δεξαμενή νερού: η ένδειξη  είναι αναμμένη αν εμφανιστεί το σύμβολο  - η ένδειξη δεξαμενής νερού είναι μόνιμα **ενεργοποιημένη**
- η ένδειξη Η δεξαμενή νερού: η ένδειξη  είναι σβηστή αν εμφανιστεί το σύμβολο  - η ένδειξη δεξαμενής νερού είναι μόνιμα **απενεργοποιημένη**

# 10. ΦΡΟΝΤΙΔΑ ΚΑΙ ΚΑΘΑΡΙΣΜΑ

## 10.1 Καθάρισμα του φίλτρου

Στο τέλος κάθε κύκλου, το σύμβολο  **φίλτρο** εμφανίζεται στην οθόνη και πρέπει να καθαρίσετε το φίλτρο.



Το φίλτρο συλλέγει το χνούδι των ρούχων κατά τη διάρκεια του κύκλου στεγνώματος.

1. Ανοίξτε την πόρτα. Τραβήξτε προς τα πάνω το φίλτρο.

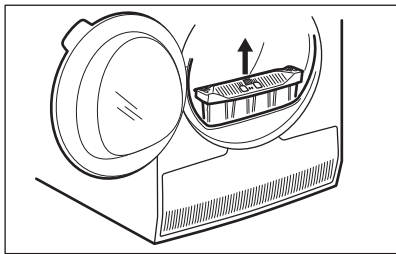

2. Σπρώξτε το άγκιστρο για να ανοίξετε το φίλτρο.

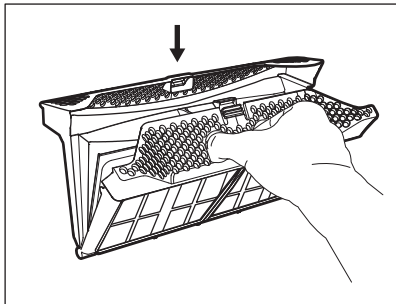

3. Χρησιμοποιήστε το χέρι σας βρεγμένο για να καθαρίσετε και τα δυο μέρη του φίλτρου.

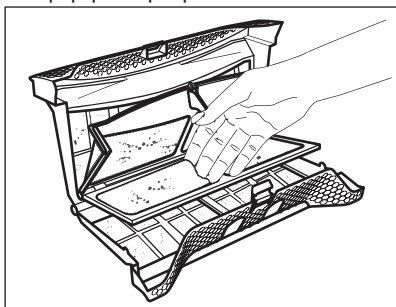

4. Εάν χρειάζεται, καθαρίστε το φίλτρο με ηλεκτρική σκούπα. Κλείστε το φίλτρο.
5. Εάν είναι απαραίτητο, αφαιρέστε το χνούδι από την υποδοχή του φίλτρου και το λάστιχο. Μπορείτε να χρησιμοποιείτε ηλεκτρική σκούπα. Τοποθετήστε το φίλτρο ξανά στην υποδοχή του.

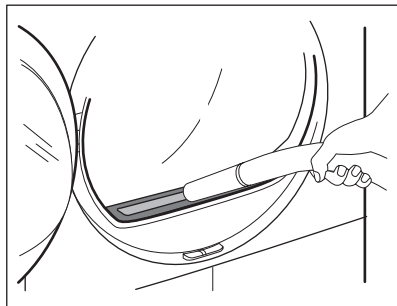

## 10.2 Αδειασμα της δεξαμενής νερού

Αδειάζετε τη δεξαμενή συμπυκνωμένου νερού μετά από κάθε κύκλο στεγνώματος.

Αν η δεξαμενή συμπυκνωμένου νερού είναι γεμάτη, το πρόγραμμα σταματά αυτόματα. Το σύμβολο  Η δεξαμενή νερού ανάβει και πρέπει να αδειάσετε τη δεξαμενή νερού.

Για να αδειάσετε τη δεξαμενή νερού:

1. Τραβήξτε τη δεξαμενή νερού κρατώντας την σε οριζόντια θέση.

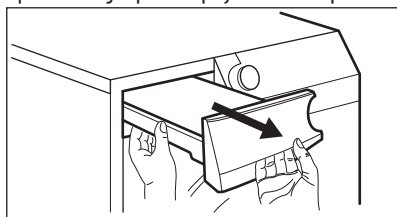

2. Τραβήξτε το πλαστικό πώμα προς τα έξω και αδειάστε το δοχείο νερού σε λεκάνη ή σε άλλο κατάλληλο δοχείο.

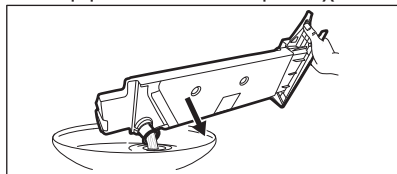

3. Επανατοποθετήστε το πλαστικό πώμα και τοποθετήστε τη δεξαμενή νερού στη θέση της.

4. Για να συνεχίσετε το πρόγραμμα, πιάστε το κουμπί  Έναρξη / Παύση.

### 10.3 Καθάρισμα του συμπυκνωτή

Αν το σύμβολο  *συμπυκνωτής* αναβοσβήνει στην οθόνη, ελέγξτε τον συμπυκνωτή και την υποδοχή του. Αν υπάρχει βρομιά, καθαρίστε την. Πραγματοποιείτε τον έλεγχο τουλάχιστον μία φορά κάθε 6 μήνες.



#### ΠΡΟΕΙΔΟΠΟΙΗΣΗ!

Μην αγγίζετε τη μεταλλική επιφάνεια με γυμνά χέρια. Κίνδυνος τραυματισμού. Φορείτε γάντια προστασίας. Καθαρίζετε με προσοχή ώστε να μην προκαλέσετε ζημιά στη μεταλλική επιφάνεια.

Για να κάνετε τον έλεγχο:

1. Ανοίξτε την πόρτα. Τραβήξτε προς τα πάνω το φίλτρο.

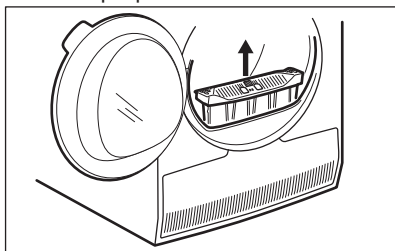

2. Ανοίξτε το κάλυμμα του συμπυκνωτή.

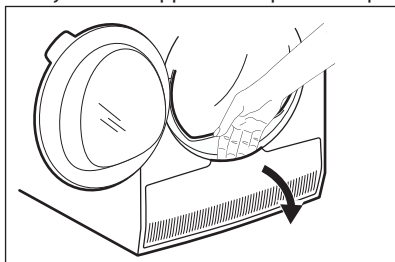

3. Στρέψτε τον μοχλό για να ξεκλειδώσετε το καπάκι του συμπυκνωτή.

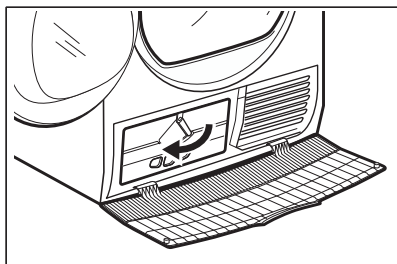

4. Κατεβάστε το καπάκι του συμπυκνωτή.

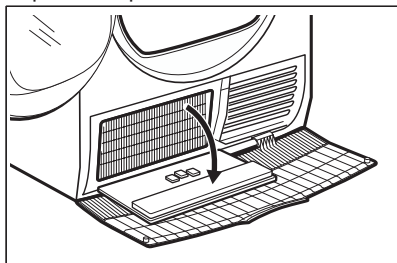

5. Εάν χρειάζεται, αφαιρέστε τα χνούδια από τον συμπυκνωτή και την υποδοχή του. Μπορείτε να χρησιμοποιήσετε ένα βρεγμένο πανί, ή/και ηλεκτρική σκούπα με το εξάρτημα βούρτσας.

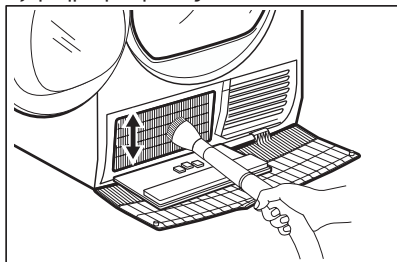

6. Κλείστε το καπάκι του συμπυκνωτή.  
7. Στρέψτε τον μοχλό έως ότου κουμπιώσει στη θέση του.  
8. Τοποθετήστε ξανά το φίλτρο.

### 10.4 Καθάρισμα του κάδου



#### ΠΡΟΕΙΔΟΠΟΙΗΣΗ!

Αποσυνδέστε τη συσκευή από το ρεύμα πριν από τον καθαρισμό.

Χρησιμοποιήστε ένα κοινό ουδέτερο απορρυπαντικό για να καθαρίσετε την εσωτερική επιφάνεια και τους ανυψωτήρες του κάδου. Σκουπίστε τις επιφάνειες με ένα μαλακό πανί.



#### ΠΡΟΣΟΧΗ!

Μη χρησιμοποιείτε υλικά που χαράζουν ή ασαλόσυρμα για τον καθαρισμό του κάδου.

Χρησιμοποιήστε ένα υγρό πανί για τον καθαρισμό. Σκουπίστε τις επιφάνειες με ένα μαλακό πανί.



#### ΠΡΟΣΟΧΗ!

Μη χρησιμοποιείτε καθαριστικά επίπλων ή προϊόντα που μπορούν να προκαλέσουν διάβρωση για τον καθαρισμό της συσκευής.





## 10.5 Καθάρισμα του χειριστηρίου και του περιβλήματος της συσκευής

Χρησιμοποιήστε ένα κοινό ουδέτερο απορρυπαντικό για να καθαρίσετε το χειριστήριο και το περίβλημα της συσκευής.



## 10.6 Καθάρισμα των σχισμών αερισμού

Χρησιμοποιήστε ηλεκτρική σκούπα για να αφαιρέσετε τα χνούδια από τις σχισμές αερισμού.

# 11. ΑΝΤΙΜΕΤΩΠΙΣΗ ΠΡΟΒΛΗΜΑΤΩΝ

Πρόβλημα 1)	Πιθανή αιτία	Αντιμετώπιση
Το στεγνωτήριο δεν λειτουργεί.	Το στεγνωτήριο δεν είναι συνδεδεμένο στο ρεύμα.	Συνδέστε το στην πρίζα. Ελέγξτε την ασφάλεια στον πίνακα ασφαλειών (οικιακή εγκατάσταση).
	Η πόρτα είναι ανοιχτή.	Κλείστε την πόρτα.
	Δεν έχετε πιάσει το κουμπί  On/Off.	Πιάστε το κουμπί  On/Off.
	Δεν έχετε αγγίξει το κουμπί  Έναρξη / Παύση.	Αγγίξτε το κουμπί  Έναρξη / Παύση.
	Η συσκευή βρίσκεται σε κατάσταση αναμονής.	Πιάστε το κουμπί  On/Off.

Πρόβλημα 1)	Πιθανή αιτία	Αντιμετώπιση
	Εσφαλμένη επιλογή προγράμματος.	Επιλέξτε ένα κατάλληλο πρόγραμμα. 2)
	Είναι φραγμένο το φίλτρο.	Καθαρίστε το φίλτρο. 3)
	»»» Η επιλογή Επιπλέον στέγνωμα ήταν ρυθμισμένη σε  Στεγνά για σιδέρωμα. 4)	Αλλάξτε την επιλογή »»» Επιπλέον στέγνωμα σε υψηλότερο επίπεδο.
Μη ικανοποιητικό αποτέλεσμα στεγνώματος.	Το φορτίο ήταν πολύ μεγάλο.	Μην υπερβαίνετε το μέγιστο μέγεθος φορτίου.
	Είναι φραγμένες οι σχισμές αερισμού.	Καθαρίστε τις σχισμές αερισμού στο κάτω μέρος της συσκευής.
	Έχουν συσσωρευτεί ρύποι στον αισθητήρα υγρασίας στον κάδο.	Καθαρίστε την μπροστινή επιφάνεια του κάδου.
	Ο βαθμός στεγνώματος δεν είχε οριστεί στο επιθυμητό επίπεδο.	Ρυθμίστε τον βαθμό στεγνώματος. 5)
	Είναι φραγμένος ο συμπυκνωτής.	Καθαρίστε τον συμπυκνωτή. 3)
Η πόρτα της συσκευής δεν κλείνει	Το φίλτρο δεν είναι ασφαλισμένο στη θέση του.	Τοποθετήστε το φίλτρο στη σωστή θέση.
	Έχουν πιαστεί ρούχα μεταξύ της πόρτας και του στεγανοποιητικού λάστιχου.	Αφαιρέστε τα πιασμένα ρούχα και κλείστε την πόρτα.
Δεν είναι δυνατή η αλλαγή του προγράμματος ή της επιλογής.	Μετά την εκκίνηση του κύκλου δεν είναι δυνατή η αλλαγή του προγράμματος ή της επιλογής.	Απενεργοποιήστε και ενεργοποιήστε ξανά το στεγνωτήριο. Αλλάξτε το πρόγραμμα ή την επιλογή όπως απαιτείται.
Δεν είναι δυνατός ο ορισμός μιας επιλογής. Ακούγεται ένα ηχητικό σήμα.	Η επιλογή που επιχειρήσατε να ενεργοποιήσετε δεν είναι συμβατή με το επιλεγμένο πρόγραμμα.	Απενεργοποιήστε και ενεργοποιήστε ξανά το στεγνωτήριο. Αλλάξτε το πρόγραμμα ή την επιλογή όπως απαιτείται.
Δεν λειτουργεί ο λαμπτήρας κάδου	Ελαττωματικός λαμπτήρας κάδου.	Επικοινωνήστε με το κέντρο σέρβις για την αντικατάσταση του λαμπτήρα κάδου.
Μη αναμενόμενος χρόνος διάρκειας στην οθόνη.	Η διάρκεια στεγνώματος υπολογίζεται σύμφωνα με το μέγεθος φορτίου και την υγρασία.	Αυτό είναι αυτοματοποιημένο — η συσκευή λειτουργεί κανονικά.

Πρόβλημα 1)	Πιθανή αιτία	Αντιμετώπιση
Μη ενεργό πρόγραμμα.	Η δεξαμενή νερού έχει γεμίσει.	Αδειάστε τη δεξαμενή νερού και πιέστε το κουμπί  Εναρξη / Παύση. 3)
Ο κύκλος στεγνώματος είναι πολύ σύντομος.	Είναι μικρό το μέγεθος φορτίου.	Επιλέξτε πρόγραμμα συγκεκριμένου χρόνου. Η τιμή του χρόνου πρέπει να σχετίζεται με το φορτίο. Για το στέγνωμα 1 ρούχου ή λίγων ρούχων συνιστώνται σύντομοι χρόνοι στεγνώματος.
	Τα ρούχα έχουν στεγνώσει υπερβολικά.	Επιλέξτε πρόγραμμα χρόνου ή υψηλότερο βαθμό στεγνώματος (π.χ.  <i>Επιπλέον στέγνωμα</i> )
Ο κύκλος στεγνώματος διαρκεί πάρα πολύ 6)	Είναι φραγμένο το φίλτρο.	Καθαρίστε το φίλτρο.
	Το φορτίο είναι πολύ μεγάλο.	Μην υπερβαίνετε το μέγιστο μέγεθος φορτίου.
	Τα ρούχα δεν ήταν επαρκώς συμμένα.	Στύβετε καλά τα ρούχα.
	Πολύ χαμηλή ή πολύ υψηλή θερμοκρασία χώρου - δεν πρόκειται για πρόβλημα λειτουργίας της συσκευής.	Βεβαιωθείτε ότι η θερμοκρασία χώρου είναι υψηλότερη από +5°C και χαμηλότερη από +35°C. Η ιδανική θερμοκρασία χώρου για να επιτύχετε τα καλύτερα δυνατά αποτελέσματα στεγνώματος είναι μεταξύ 19°-24°C.

1) Εάν εμφανιστεί κάποιο μήνυμα σφάλματος στην οθόνη (π.χ. **E51**): Απενεργοποιήστε και ενεργοποιήστε ξανά το στεγνωτήριο. Επιλέξτε ένα νέο πρόγραμμα. Πιέστε το κουμπί Εναρξη / Παύση. Αν η συσκευή δεν λειτουργεί, επικοινωνήστε με το κέντρο σέρβις και αναφέρετε τον κωδικό σφάλματος.

2) Διαβάστε την περιγραφή κάθε προγράμματος — δείτε το κεφάλαιο ΠΡΟΓΡΑΜΜΑΤΑ

3) Δείτε το κεφάλαιο ΦΡΟΝΤΙΔΑ ΚΑΙ ΚΑΘΑΡΙΣΜΑ

4) Μόνο στεγνωτήρια με την επιλογή Επιπλέον στέγνωμα

5) Δείτε το κεφάλαιο ΥΠΟΔΕΙΞΕΙΣ ΚΑΙ ΣΥΜΒΟΥΛΕΣ

6) Σημείωση: Μετά από περίπου 5 ώρες, ο κύκλος στεγνώματος ολοκληρώνεται αυτόματα.

## 12. ΤΕΧΝΙΚΑ ΧΑΡΑΚΤΗΡΙΣΤΙΚΑ

Υψος x Πλάτος x Βάθος	850 x 600 x 630 mm (μέγιστο 660 mm)
Μέγιστο βάθος με την πόρτα της συσκευής ανοιχτή	1100 mm
Μέγιστο πλάτος με την πόρτα της συσκευής ανοιχτή	950 mm

Ρυθμιζόμενο ύψος	850 mm (+ 15 mm - ρύθμιση ποδιών)
Χωρητικότητα κάδου	118 l
Μέγιστος όγκος φορτίου	9 kg
Τάση	230 V
Συχνότητα	50 Hz
Συνολική ισχύς	800 W
Τάξη ενεργειακής απόδοσης	<b>A++</b>
Κατανάλωση ενέργειας <sup>1)</sup>	<b>2,28 kWh</b>
Ετήσια κατανάλωση ενέργειας <sup>2)</sup>	259 kWh
Απορρόφηση ισχύος σε κατάσταση παραμονής εν ενεργεία	0,13 W
Απορρόφηση ισχύος σε κατάσταση απενεργοποίησης	0,13 W
Χρήση	Οικιακή
Επιτρεπόμενη θερμοκρασία περιβάλλοντος	+5 °C έως +35 °C
Επίπεδο προστασίας κατά της εισόδου στερεών σωματιδίων και υγρασίας που βεβαιώνεται από το προστατευτικό κάλυμμα, εκτός όπου ο εξοπλισμός χαμηλής τάσης δεν έχει προστασία κατά της υγρασίας	<b>IPX4</b>
Αυτό το προϊόν περιέχει φθοριούχα αέρια θερμοκηπίου, ερμητικά σφραγισμένα	
Σήμανση αερίου	R407c
Βάρος	0,430 kg
Δυναμικό υπερθέρμανσης του πλανήτη (GWP)	1774

1) Βάσει του προτύπου EN 61121. 9 kg βαμβακερών με φυγοκέντρηση στις 1.000 στροφές/λεπτό.

2) Κατανάλωση ενέργειας ανά έτος σε kWh, με βάση τους 160 κύκλους στεγνώματος στο τυπικό πρόγραμμα για βαμβακερά με πλήρες και μερικό φορτίο και την κατανάλωση των λειτουργιών χαμηλής ισχύος. Η πραγματική κατανάλωση ενέργειας ανά κύκλο θα εξαρτηθεί από τον τρόπο χρήσης της συσκευής (ΚΑΝΟΝΙΣΜΟΣ 392/2012 της ΕΕ).

## 13. ΕΞΑΡΤΗΜΑΤΑ

### 13.1 Έτοιμο για συνδεσιμότητα

Αυτό το στεγνωτήριο έχει προετοιμαστεί για συνδεσιμότητα. Καταχωρήστε το στεγνωτήριο που

διαθέτετε στη διεύθυνση [www.registreaeg.com](http://www.registreaeg.com) προκειμένου να λάβετε πληροφορίες **όταν** θα είναι δυνατή η ενεργοποίηση της λειτουργίας συνδεσιμότητας.



### 13.2 Σετ στοίβαξης

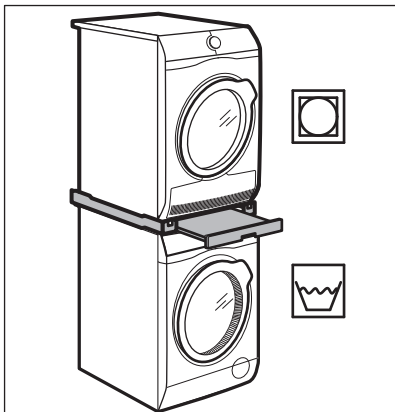

Όνομασία εξαρτήματος: SKP11, STA9

Διατίθεται από τον εξουσιοδοτημένο προμηθευτή της περιοχής σας.

Το σετ στοίβαξης μπορεί να χρησιμοποιηθεί μόνο μεταξύ των πλυντηρίων ρούχων και στεγνωτηρίων που υποδεικνύονται στο φυλλάδιο. Δείτε το συνημμένο φυλλάδιο.

Διαβάστε προσεκτικά τις οδηγίες που συνοδεύουν το εξάρτημα.

### 13.3 Σετ αποστράγγισης

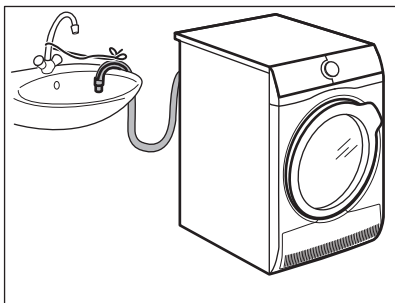

Όνομασία εξαρτήματος: DK11.

Διατίθεται από τον εξουσιοδοτημένο αντιπρόσωπο της περιοχής σας (μπορεί να προσαρτηθεί σε ορισμένους τύπους στεγνωτηρίων)

Για την απευθείας αποστράγγιση του συμπυκνωμένου νερού σε λεκάνη, σιφόνι, υπόνομο κ.λπ. Μετά την εγκατάσταση του σετ, η δεξαμενή νερού αποστραγγίζεται αυτόματα. Η δεξαμενή νερού πρέπει να παραμένει στη συσκευή.

Ο εγκατεστημένος σωλήνας πρέπει να βρίσκεται από τουλάχιστον 50 cm έως 100 m κατά μέγιστο από το δάπεδο. Ο σωλήνας δεν πρέπει να σχηματίζει βρόχο. Εάν απαιτείται, μειώστε το μήκος του σωλήνα.

Διαβάστε προσεκτικά τις οδηγίες που συνοδεύουν το εξάρτημα.

### 13.4 Βάση με συρτάρι

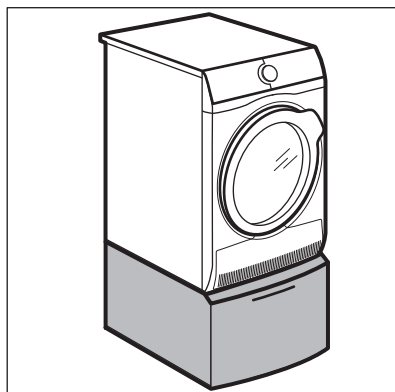

Όνομασία εξαρτήματος: PDSTP10, E6WHPED2.

Διατίθεται από τον εξουσιοδοτημένο προμηθευτή της περιοχής σας.

Για την αύξηση του ύψους της συσκευής ώστε να διευκολυνθεί η φόρτωση και το άδειασμα των ρούχων.

Το συρτάρι μπορεί να χρησιμοποιηθεί για την αποθήκευση ρούχων ή αντικειμένων, π.χ.: για πετσέτες, προϊόντα καθαρισμού κ.λπ.

Διαβάστε προσεκτικά τις οδηγίες που συνοδεύουν το εξάρτημα.

## 14. ΠΕΡΙΒΑΛΛΟΝΤΙΚΑ ΘΕΜΑΤΑ

Ανακυκλώστε τα υλικά που φέρουν το σύμβολο . Τοποθετήστε τα υλικά συσκευασίας σε κατάλληλα δοχεία για ανακύκλωση. Συμβάλετε στην προστασία του περιβάλλοντος και της ανθρώπινης υγείας ανακυκλώνοντας τις άχρηστες ηλεκτρικές και ηλεκτρονικές συσκευές.

Μην απορρίπτετε με τα οικιακά απορρίμματα συσκευές που φέρουν το σύμβολο . Επιστρέψτε το προϊόν στην τοπική σας μονάδα ανακύκλωσης ή επικοινωνήστε με τη δημοτική αρχή.

## TARTALOM

1. BIZTONSÁGI INFORMÁCIÓK.....	28
2. BIZTONSÁGI UTASÍTÁSOK.....	31
3. TERMÉKLEÍRÁS.....	33
4. KEZELŐPANEL.....	34
5. PROGRAM.....	35
6. KIEGÉSZÍTŐ FUNKCIÓK.....	38
7. AZ ELSŐ HASZNÁLAT ELŐTT.....	39
8. NAPI HASZNÁLAT.....	39
9. HASZNOS TANÁCSOK ÉS JAVASLATOK.....	42
10. ÁPOLÁS ÉS TISZTÍTÁS.....	43
11. HIBAELHÁRÍTÁS.....	45
12. MŰSZAKI ADATOK.....	47
13. TARTOZÉKOK.....	48

## AZ ÖN ELÉGEDETTSÉGE ÉRDEKÉBEN

Köszönjük, hogy megvásárolta ezt az AEG készüléket. Termékünk gyártásakor egy olyan berendezést kívántunk megalkotni az Ön számára, amely kifogástalan teljesítményt nyújt hosszú éveken keresztül, köszönhetően az alkalmazott innovatív technológiáknak, amelyek az életét jelentősen megkönnyítik – és amelyeket más készülékeken nem talál meg. Kérjük, szánjon néhány percet az útmutató végigolvasására, hogy a maximumot hozhassa ki készülékéből. Látogassa meg a weboldalunkat:



Kezelési tanácsok, kiadványok, hibaelhárító, szerviz információk:  
**[www.aeg.com/webselfservice](http://www.aeg.com/webselfservice)**



További előnyökért regisztrálja készülékét:  
**[www.registreaeg.com](http://www.registreaeg.com)**



Kiegészítők, segédanyagok és eredeti alkatrészek vásárlása a készülékhez:  
**[www.aeg.com/shop](http://www.aeg.com/shop)**

## VÁSÁRLÓI TÁMOGATÁS ÉS SZERVIZ

Kizárólag eredeti alkatrészek használatát javasoljuk.

Ha készülékével a szervizhez fordul, legyenek kéznél az alábbi adatok: Típus, termékszám, sorozatszám.

Ezek az információk az adattáblán olvashatók.

 Figyelmeztetés - Biztonsági információk

 Általános információk és hasznos tanácsok

 Környezetvédelmi információk

A változtatások jogát fenntartjuk.

## 1. BIZTONSÁGI INFORMÁCIÓK

A készülék üzembe helyezése és használata előtt gondosan olvassa el a mellékelt útmutatót. A gyártó nem vállal felelősséget a helytelen beszerelés vagy használat miatt keletkezett sérülésekért és károkért. Tartsa biztonságos és elérhető helyen az útmutatót, hogy szükség esetén mindig a rendelkezésére álljon.



- Olvassa el a mellékelt utasításokat.

### 1.1 Gyermekek és fogyatékkal élő személyek biztonsága



#### FIGYELMEZTETÉS!

Fulladás, sérülés vagy tartós rokkantság kockázata.

- A készüléket 8 év feletti gyermekek és csökkent fizikai, értelmi vagy mentális képességű, illetve megfelelő tapasztalatok vagy ismeretek híján lévő személyek csak felügyelettel, vagy a készülék biztonságos használatára vonatkozó megfelelő tájékoztatás esetén használhatják.
- Ne hagyja, hogy gyermekek játsszanak a készülékkel.
- A 3 évesnél fiatalabb gyermekeket mindig tartsa távol a készüléktől, amikor az működik.
- Minden csomagolóanyagot tartson távol a gyermekektől, és megfelelően dobja azokat hulladékba.
- A mosószeret tartsa távol a gyermekektől.
- A gyermekeket és kedvenc háziállatokat tartsa távol a készüléktől, amikor az ajtaja nyitva van.
- Ha rendelkezik gyermekbiztonsági zárral a készülék, akkor azt be kell kapcsolni.
- Gyermekek felügyelet nélkül nem végezhetnek tisztítási vagy karbantartási tevékenységet a készüléken.

## 1.2 Általános Biztonság

- Ne változtassa meg a készülék műszaki jellemzőit.
- Amennyiben a szárítógépet egy mosógép tetején szeretné elhelyezni, használja az összeépítő készletet. Az összeépítő készlet hivatalos márkakereskedőnél szerezhető be, és kizárólag a tartozékhoz mellékelte útmutatóban felsorolt készülékekhez használható. Üzembe helyezés és használat előtt olvassa el figyelmesen (lásd az üzembe helyezési útmutatót).
- A készülék elhelyezhető szabadon álló módon, vagy a konyhai munkapult alá, ha van elegendő hely (lásd az üzembe helyezési útmutatót).
- A készüléket ne helyezze üzembe zárható ajtó, tolóajtó vagy olyan ajtó mögött, amelynél a készülékkel ellentétes oldalon található a zsanér, és emiatt a készülék ajtaja nem nyitható ki teljesen.
- Ügyeljen arra, hogy a készülék alsó részén levő szellőzőnyílást (ha van) a készülék alatti szőnyeg, lábtörő vagy egyéb padlóburkoló tárgy ne zárja el.
- **FIGYELMEZTETÉS:** A készüléket tilos külső kapcsolóeszközzel, például időzítővel ellátni, vagy olyan áramkörre kötni, amelyet rendszeresen be- és kikapcsolnak.
- Csak a telepítés befejezése után csatlakoztassa a hálózati csatlakozódugót a hálózati csatlakozóaljzatba. Ügyeljen arra, hogy a hálózati dugasz az üzembe helyezés után hozzáférhető legyen.
- Gondoskodjon a készüléknek helyt adó helyiség jó szellőzéséről, hogy elkerülje a gázt vagy más tüzelőanyagokat elégető készülékekből (beleértve a nyílt tüzet is) származó füstgázok nem kívánt visszaáramlását.
- A készülékből kilépő levegőt ne vezesse olyan szellőzőbe, mely gáz vagy egyéb anyag elégetéséből létrejövő füstgáz elvezetésére szolgál.

- Ha a hálózati kábel megsérül, azt a gyártónak vagy a márkaszerviznek vagy más hasonlóan képzett személynek kell kicserélnie, nehogy elektromos veszélyhelyzet álljon elő.
- Soha ne lépje túl a megengedett legnagyobb töltetet, mely 9 kg tömegű lehet (lásd a „Programtáblázat” című fejezetet).
- Nem szabad olyan ruhadarabot szárítani, mely ipari vegyszerrel szennyeződött.
- Törölje le a készülék körül felhalmozódott szöszöket és csomagolási törmeléket.
- Ne használja a készüléket szűrő nélkül. Minden használat előtt vagy után tisztítsa meg szöszszűrőt.
- Ne szárítson mosatlan ruhadarabokat a szárítógépben.
- Az olyan anyagokkal szennyezett ruhadarabokat, mint étolaj, aceton, alkohol, benzin, kerozin, folteltávolítók, terpentín, viasz és viaszeltávolítók, meleg vízben ki kell mosni extra mennyiségű mosószer használatával, mielőtt szárítógépben szárítaná.
- Olyan darabokat, mint habszivacs, (latexhab) zuhanysapkák, vízálló textíliák, gumírozott ruhadarabok vagy habszivacs darabokkal kitömött párnák, tilos a szárítógépben szárítani.
- A textilöblítőket vagy hasonló készítményeket az azokhoz mellékelt gyártói utasításoknak megfelelően kell használni.
- Távolítsa el a ruhadarabokból az összes olyan tárgyat, mely gyújtószikra forrása lehet, pl. öngyújtó vagy gyufa.
- Soha ne állítsa le a szárítógépet a szárítási ciklus befejeződése előtt, hacsak nem tudja az összes darabot gyorsan kiszedni és kitergetni, hogy a hő eltávozzon.
- A gépi szárítási ciklus utolsó része fűtés nélkül történik (hűtési ciklus) annak biztosítása érdekében, hogy a ruhadarabok olyan hőmérsékleten maradjanak, amely mellett biztosan nem fognak károsodni.

- Bármilyen karbantartás előtt kapcsolja ki a készüléket, és húzza ki a hálózati csatlakozódugót a csatlakozóaljzatból.

## 2. BIZTONSÁGI UTASÍTÁSOK

### 2.1 Elhelyezés

- Távolítsa el az összes csomagolóanyagot.
- Ne helyezzen üzembe, és ne is használjon sérült készüléket.
- Tartsa be a készülékhez mellékelt üzembe helyezési útmutatóban foglaltakat.
- Súlyos a készülék, ezért legyen körültekintő a mozgatásakor. Mindig használjon munkavédelmi kesztyűt és zárt lábbelit.
- Ne helyezze üzembe a készüléket olyan helyen, ahol a hőmérséklet 5 °C alá csökkenhet vagy 35 °C fölé emelkedhet.
- A készülék üzemeltetésének helyén a padló vízszintes, sík, stabil, hőálló és tiszta legyen.
- Gondoskodjon arról, hogy keringeni tudjon a levegő a készülék és a padló között.
- Mozgatáskor mindig tartsa a készüléket függőleges helyzetben.
- A készülék hátoldalát a falhoz kell állítani.
- A készülék végleges elhelyezési pozíciójában ellenőrizze a felület vízszinteségét vízmértékkel. Ha a felület nem teljesen vízszintes, a lábak emelésével vagy süllyesztésével biztosítsa a vízszintes helyzetet.

### 2.2 Elektromos csatlakoztatás



#### FIGYELMEZTETÉS!

Tűz- és áramütésveszély.

- A készüléket kötelező földelni.
- Ellenőrizze, hogy az adattáblán szereplő elektromos adatok megfelelnek-e a háztartási hálózati áram paramétereinek. Amennyiben nem, forduljon szakképzett villanyszerelőhöz.

- Mindig megfelelően felszerelt, áramütés ellen védett aljzatot használjon.
- Ne használjon hálózati elosztókat és hosszabbító kábeleket.
- A készülék csatlakozásának bontására, soha ne a hálózati kábelnél fogva húzza ki a csatlakozódugót. A kábelt mindig a csatlakozódugónál fogva húzza ki.
- Nedves kézzel ne érintse meg a hálózati kábelt és a csatlakozódugót.
- A készülék megfelel az EGK irányelveinek.

### 2.3 Használat



#### FIGYELMEZTETÉS!

Személyi sérülés, áramütés, tűz, égési sérülés vagy a készülék károsodásának veszélye áll fenn.

- Ez a készülék kizárólag háztartási célokra használható.
- Ne szárítson olyan töltött vagy bélelt darabokat, melyek külső huzatanyaga megsérült (elszakadt vagy kirojtosodott).
- Csak olyan ruhaneműt szárítson, melynek gépi szárítása engedélyezett. Kövesse a ruhanemű kezelési címkéjén feltüntetett utasításokat.
- Ha a szennyes ruhaneműket feltöltővel mosta ki, még egyszer le kell futtatnia egy öblítőprogramot, mielőtt elindítja a szárítógépet.
- Ne igyon a gép kondenz/deszillált vizéből, és ne használja fel ételkészítéshez. Egészségügyi kockázatot jelent az emberek és a házi kedvencek számára.
- Ne üljön vagy álljon rá a nyitott ajtóra.
- Olyan ruhadarabokat nem szabad a szárítógépbe tenni, amelyből csöpög a víz.

## 2.4 Belső világítás



**FIGYELMEZTETÉS!**  
Sérülésveszély.

- Látható LED-es sugárzás, ne nézzen közvetlenül a fénysugárba.
- Az izzó illetve halogén lámpa olyan típusú, amely kizárólag háztartási készülékekhez használható. Otthona kivilágítására ne használja.
- A belső világítás cseréje érdekében forduljon a márkaszervizhez.

## 2.5 Ápolás és tisztítás



**FIGYELMEZTETÉS!**  
Személyi sérülés vagy a készülék károsodásának veszélye áll fenn.

- A készülék tisztításához ne használjon vízsugarat vagy gőzt.
- A készüléket puha, nedves ruhával tisztítsa. Csak semleges tisztítószer használjon. Ne használjon semmilyen súrolószert, súrolószivacsot, oldószert vagy fém tárgyat.

## 2.6 Kompresszor



**FIGYELMEZTETÉS!**  
A készülék károsodásának veszélye áll fenn.

- A szárítógépben található kompresszor és rendszer különleges közeggel van feltöltve, amelyben nem találhatók klórtartalmú szénhidrogének. A rendszernek megfelelően kell tömitenie. A rendszer sérülése szivárgást okozhat.

## 2.7 Ártalmatlanítás



**FIGYELMEZTETÉS!**  
Sérülés- vagy fulladásveszély.

- Bontsa a készülék elektromos- és vízhálózati csatlakozását.
- A készülék közelében vágja át a hálózati kábelt, és tegye a hulladékba.
- Szerelje le az ajtókilincset, hogy megakadályozza gyermekek és kedvenc állatok készülékdobban rekedését.
- A készüléket az elektromos és elektronikus berendezésekre (WEEE) vonatkozó helyi rendeleteknek megfelelően tegye a hulladékba.



### 3. TERMÉKLEÍRÁS

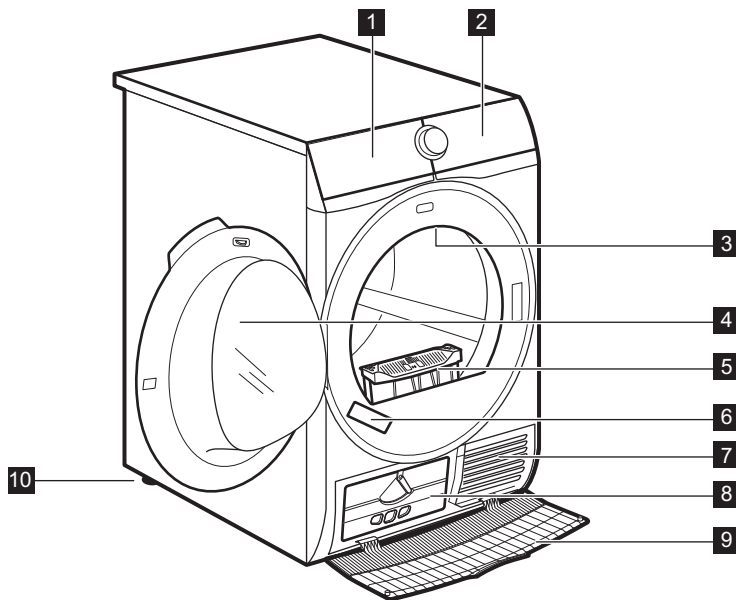

- |                               |                                |
|-------------------------------|--------------------------------|
| <b>1</b> Ürítse ki a tartályt | <b>7</b> Levegőnyílások        |
| <b>2</b> Kezelőpanel          | <b>8</b> Kondenzátor fedele    |
| <b>3</b> Belső világítás      | <b>9</b> Kondenzátor burkolata |
| <b>4</b> Készülék ajtaja      | <b>10</b> Állítható lábak      |
| <b>5</b> Tisztítsa a szűrőket |                                |
| <b>6</b> Adattábla            |                                |

**i** A ruhanemű betöltésének, illetve a telepítés elvégzésének megkönnyítésére az ajtó nyitási iránya megfordítható. (lásd külön tájékoztatóban).

## 4. KEZELŐPANEL

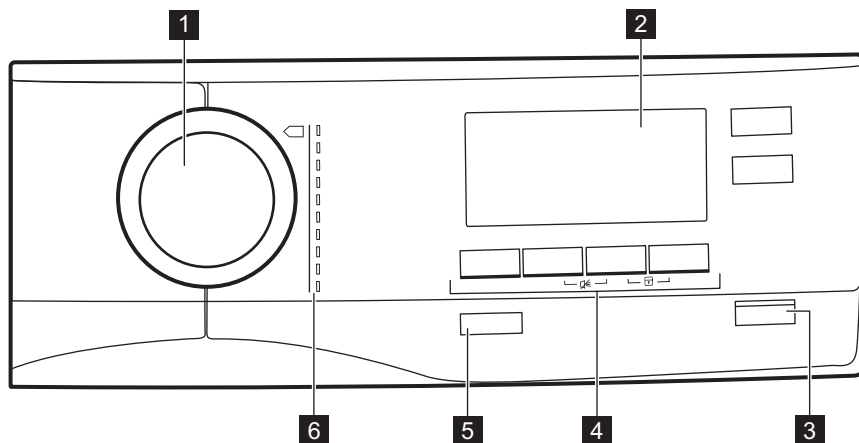





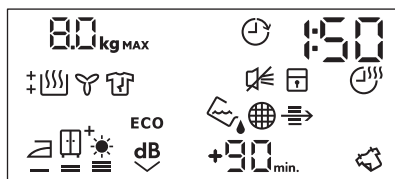





- 1** Programválasztó
- 2** Kijelző
- 3** ▶|| Start / Szünet gomb
- 4** Kiegészítő funkciók
- 5** ⌚ Be / Ki button with *Auto Off* (*Automatikus kikapcsolás*) function
- 6** Programok











### 4.1 Kijelző















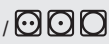

Szimbólum a kijelzőn	Szimbólum leírása
80 kg MAX	maximális ruhatöltet
⌚	késleltetett indítás kiegészítő funkció be
30' .20h	késleltetett indítás kiválasztása (30 perc - 20 óra)
1:50	ciklusidő jelzés
🔊	hangjelzés ki

Szimbólum a kijelzőn	Szimbólum leírása
	gyerekzár be
	idővezérelt szárítás be
10' - 2 : 00	idővezérelt szárítás kiválasztása (10 perc - 2 óra)
	visszajelző: <i>eressze le a vizet a víztartályból</i>
	visszajelző: <i>tisztítsa meg a szűrőt</i>
	visszajelző: <i>ellenőrizze a kondenzátor-egységet</i>
	ruha szárazsági fokok: vasalószáraz, szekrényszáraz, szekrényszáraz +, extra száraz
ECO	ECO option on
	Extra csendes kiegészítő funkció be
	Frissítés kiegészítő funkció be
+30+120	gyűrődésgátló fázis ideje: alapérték, időköz (30 – 120 perc)
	visszajelző: <i>szárítási fázis</i>
	visszajelző: <i>hűtési fázis</i>
	visszajelző: <i>gyűrődésmentesítő fázis</i>



## 5. PROGRAM

Program	Töltet <sup>1)</sup>	Tulajdonságok / Anyagfajta jelzése
 <sup>2)</sup> Pamut	9 kg	Pamut anyagok. /  
 Műszál	3,5 kg	Műszálás és kevertszálás szövetek. /   
 Extra gyors mix	3 kg	Pamut és műszálás szövetek. /   













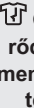



Program	Töltet <sup>1)</sup>	Tulajdonságok / Anyagfajta jelzése
 Gyapjú 	1 kg	<p>Gyapjú anyagok. Kézzel mosható gyapjú anyagok kíméletes szárítása. A ruhadarabokat a program vége után haladéktalanul vegye ki a gépből.</p> <div style="text-align: center;">  <p><b>WOOL HAND WASH SAFE</b></p> </div> <p>A Woolmark vállalat ennek a mosógépnek a gyapjúszáritási ciklusát jóváhagyta a „kézzel mosható” jelzésű, gyapjú ruhadarabok gépi szárítására, azzal a feltétellel, hogy a ruhák szárítása a mosógép gyártójától származó utasítások szerint történik. Mindig kövesse a ruhanemű kezelési címkéjén szereplő kezelési és egyéb utasítást. M1639</p> <p>Az Egyesült Királyságban, Írországban, Hongkongban és Indiában a Woolmark szimbólum minőségtanúsító védjegy funkciót tölt be.</p>
 Selyem 	1 kg	<p>Kézzel mosható selyem kímélő szárítása. / </p>
 Vasaláskönnyítés	1 kg (vagy 5 ing)	<p>Könnyen kezelhető anyagok, melyek minimális vasalást igényelnek. A szárítás hatékonysága a ruhanemű anyagától függően eltérhet. Rázza meg a darabokat, mielőtt a készülékbe helyezi őket. A program vége után haladéktalanul távolítsa el a ruhákat, és tegye vállfára őket. / </p>
 Ágynemű	3 kg	<p>Ágynemű, például szimpla és dupla lepedő, párnahuzat, paplanhuzat. / </p>
 Sportruházat	2 kg	<p>Sportruházat, vékony és könnyű anyagok, mikroszálás, poliészter. / </p>
 Kültéri sportruházat	2 kg	<p>Kivehető polár vagy egyéb termobéléssel rendelkező kültéri ruházat, például munkaruha, sportruha, vízálló és lélegző dzseki vagy szél-dzseki. Szárítógépben történő szárításra alkalmas. / </p>

Program	Töltet <sup>1)</sup>	Tulajdonságok / Anyagfajta jelzése
 Takaró	3 kg	Keskeny vagy széles paplanok, illetve párnák (toll, pehely vagy szintetikus töltésű). / 

<sup>1)</sup> A maximális súly száraz állapotú darabokra vonatkozik.

<sup>2)</sup> A  Pamut program és a *szekrényszáraz*  Szárítás plusz beállítás kombinációja a „Szabványos pamut program”. A nedves, normál pamut ruhanemű szárítására alkalmas, és erre a célra az energiafelhasználás szempontjából a leghatékonyabb program.

## 5.1 Programok és kiegészítő funkciók kiválasztása



Programok <sup>1)</sup>	Kiegészítő funkciók				
	 Száritás plusz	 dB Extra csendes	 Gyűrődésmentesítés	 Frisítés	 Idővezérelt szárítás
 Pamut	■	■	■	■	■
 Műszál	■	■	■	■	■
 Extra gyors mix	■		■	■	■
 Gyapjú 					■ <sup>2)</sup>
 Selyem 			■		
 Vasaláskönnyítés			■		
 Ágynemű			■		
 Sportruházat			■		
 Kültéri sportruházat					
 Takaró					

<sup>1)</sup> A kiválasztott programhoz egy vagy több kiegészítő funkciót is beállíthat.

<sup>2)</sup> Lásd a KIEGÉSZÍTŐ FUNKCIÓK című fejezetet: Idővezérelt szárítás Gyapjú program esetén

## 5.2 Fogyasztási értékek

Program	Centrifugálva fordulatszámom / maradék nedvesség	Szárítási idő	Energiafogyasztás
Pamut 9 kg			
 Szekrényszáraz	1400 fordulat/perc / 50%	175 perc	2,00 kWh

Program	Centrifugálva fordulatszám / maradék nedvesség	Szárítási idő	Energiafogyasztás
	1000 fordulat/perc / 60%	200 perc	2,28 kWh
 Vasalószárász	1400 fordulat/perc / 50%	121 perc	1,31 kWh
	1000 fordulat/perc / 60%	143 perc	1,64 kWh
Műszál 3,5 kg			
 Szekrényszárász	1200 fordulat/perc / 40%	56 perc	0,54 kWh
	800 fordulat/perc / 50%	64 perc	0,61 kWh

## 6. KIEGÉSZÍTŐ FUNKCIÓK

### 6.1 Szárítás plusz

E kiegészítő funkció elősegíti a ruhanemű kívánt szárazsági fokozatának elérését. Lehetséges beállítások:



- = ≡ - vasalásra kész -  
**vasalószárász** fokozat.



- = ≡ - tárolásra kész -  
**szekrényszárász** fokozat - a programhoz kapcsolódó alapértelmezett beállítás.



- = ≡ - tárolásra kész -  
**szekrényszárász +** fokozat.



- = ≡ - tárolásra kész - **extra szárász**  
fokozat.

### 6.2 Extra csendes

A készülék anélkül működik csendesen, hogy károsan befolyásolná a szárítás hatásfokát. A készülék lassabban működik hosszabb ciklusidő mellett.

### 6.3 ECO

Ez a kiegészítő funkció minden program esetén alapértelmezés szerint be van kapcsolva.

Az energiafogyasztás a legalacsonyabb szintű.

### 6.4 Gyűrődésmentesítés

A szárítási ciklus végén működésbe lépő gyűrődésmentesítő ciklust (30 perc) meghosszabbítja 120 percre. A szárítási fázis után a dob időnként megfordul, hogy meggátolja a ruhanemű összegyűrődését. A szárított ruha a gyűrődésgátló fázis alatt kivehető.

### 6.5 Frissítés

Ruhadarabok frissítése, amelyek tárolva voltak. A töltet nem haladhatja meg az 1 kg-ot.

### 6.6 Idővezérelt szárítás

Pamuthoz, műszálas és kevertszálas szövetekhez. A felhasználó 10 perc és 2 óra időtartam között (10 perces ugrásokkal) beállíthatja a szárító program idejét. A kiegészítő funkció bekapcsolásakor a maximális töltet kijelzése eltűnik.

### 6.7 Idővezérelt szárítás Gyapjú program esetén

A kiegészítő funkció Gyapjú programra vonatkozik, és a végső szárazsági fokozathoz szükséges szárítási intenzitás beállítására szolgál.

## 6.8 Késleltetett indítás





Lehetővé teszi a szárítási program 30 perctől legfeljebb 20 órahosszáig terjedő késleltetett indítását.

1. Állítsa be a szárítóprogramot és a kiegészítő funkciókat.
2. Érintse meg ismételten a  Késleltetett indítás gombot.

A késleltetés időtartama a kijelzőn

látható (például **1 2 h**, ha a program 12 óra elteltével indul el.)

3. A  Késleltetett indítás kiegészítő funkció bekapcsolásához érintse meg a  Start / Szünet gombot.

Az indításig hátralévő idő folyamatosan csökken a kijelzőn.

## 6.9 Hangjelzés

A hang az alábbi esetekben hallható:

- ciklus vége
- gyűrődésmentesítő fázis kezdete és vége

A hangjelzés kiegészítő funkció alapértelmezés szerint mindig be van kapcsolva. Ezzel a kiegészítő funkcióval a hangjelzést be- vagy kikapcsolhatja.

# 7. AZ ELSŐ HASZNÁLAT ELŐTT

A készülék első alkalommal történő használata előtt:

- Tisztítsa meg a szárítógép dobját egy nedves ruhával.
- Nedves ruhaneművel indítson el egy rövid (pl.: 30 perc hosszúságú) programot.



A szárítási ciklus elején (3-5 percig) a készülék kissé hangosabb lehet. Ez a kompresszor beindulása miatt lép fel. Normális jelenség kompresszorral működő berendezéseknél, például hűtőgépeknél és fagyasztóknál.





# 8. NAPI HASZNÁLAT

## 8.1 A ruhanemű előkészítése

- Húzza be a cipzáratok.
- Gombolja be a paplanhuzatokat.
- A laza zsinégeket és szalagokat (pl.: kötényszalag) ne hagyja szabadon. A program elindítása előtt kösse meg ezeket.
- Mindent távolítsa el a zsebekből.
- Amennyiben egy ruhadarab belső rétege gyapjúból készült, fordítsa azt ki. Fontos, hogy a gyapjúrteg mindig kívül legyen.
- Javasoljuk, hogy a készülékben levő anyagok fajtájának megfelelő programot állítsa be.
- Sötét és világos ruhadarabokat ne tegyen együtt a készülékbe.
- Használjon megfelelő programot a pamut, a dzsörzé és kötött

darabokhoz, hogy ne menjenek össze.

- Győződjön meg róla, hogy a töltet mérete nem haladja a programokat ismertető fejezetben feltüntetett, illetve a kijelzőn megjelenő legnagyobb értéket.
- Csak olyan ruhaneműt szárítson, melynek gépi szárítása engedélyezett. További információkért olvassa el a ruhadarabok kezelési címkéjén található útmutatásokat.
- A nagyobb és kisebb ruhadarabokat ne szárítsa együtt. A kisebb ruhadarabok a nagyobb darabok belsejében rekedhetnek, és nedvesek maradhatnak.

Kezelési címke	Megnevezés
	Gépi szárításra alkalmas ruhanemű.
	A ruhanemű a magas hőmérsékletű gépi szárításra alkalmas.
	A ruhanemű kizárólag az alacsony hőmérsékletű gépi szárításra alkalmas.
	A ruhanemű nem alkalmas a gépi szárításra.

## 8.2 A mosnivaló betöltése



### VIGYÁZAT!

Ügyeljen rá, hogy ne szoruljon be a ruhanemű a készülék ajtaja és a gumi tömítés közé.

1. Nyissa ki a készülék ajtaját.
2. Egyenként pakolja be a ruhadarabokat.
3. Csukja be a készülék ajtaját.

## 8.3 A készülék bekapcsolása

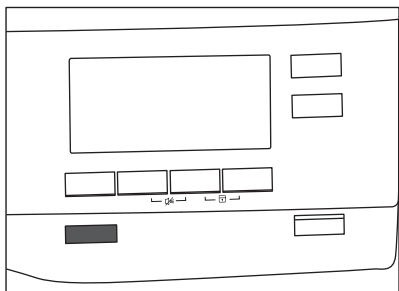

A készülék bekapcsolása:

Nyomja meg a  Be / Ki gombot. A készülék bekapcsolt állapotában néhány visszajelző jelenik meg a kijelzőn.

## 8.4 Auto Off (Automatikus kikapcsolás) funkció

Az energiafogyasztás csökkentése érdekében az Auto Off (Automatikus kikapcsolás) funkció az alábbi esetekben automatikusan kikapcsolja a készüléket:

- ha a  Start / Szünet gombot nem érintette meg 5 percen belül.

- a program vége után 5 perccel.

A készülék bekapcsolásához nyomja meg a  Be / Ki gombot. A készülék bekapcsolt állapotában néhány visszajelző világít a kijelzőn.

## 8.5 Program kiválasztása

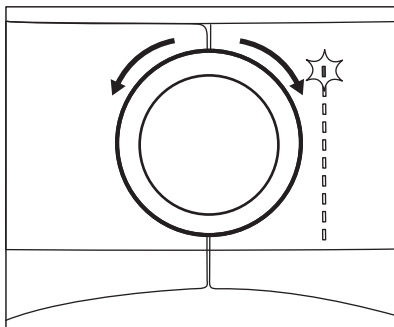

Fordítsa a programkapcsolót a kívánt programnak megfelelő állásba. A program várható hossza megjelenik a kijelzőn.



A megjelenő szárítási idő 5 kg töltetű pamut programokra vonatkozik. Egyéb programok esetén a szárítási idő az aktuális töltet mennyiségének függvénye. Az 5 kg-nál nagyobb töltetű pamut programok szárítási ideje hosszabb.

## 8.6 Kiegészítő funkciók

A kiválasztott programhoz egy vagy több speciális kiegészítő funkciót is beállíthat.



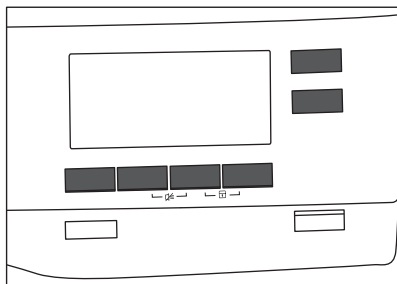

A kiegészítő funkciók be- vagy kikapcsolásához érintse meg a megfelelő gombot, illetve 2 gombból álló kombinációt.

A kiegészítő funkció bekapcsolása után a gomb feletti LED vagy a kijelző megfelelő szimbóluma világít.

## 8.7 Gyerekzár kiegészítő funkció

A gyerekzár funkcióval megakadályozható, hogy a gyermekek véletlenül működésbe hozzák a készüléket. A gyerekzár kiegészítő funkció zárja az összes érintőgombot és a programválasztó gombot (a **Be / Ki** gombot azonban nem).

A gyerekzár kiegészítő funkció az alábbi körülmények között kapcsolható be:

- mielőtt megérintené a **Start / Szünet** gombot - a készülék ekkor nem indítható el
- miután megérintette a **Start / Szünet** gombot - a program- és funkcióválasztás elérhetetlenné válik.

## A Gyerekzár kiegészítő funkció bekapcsolása:

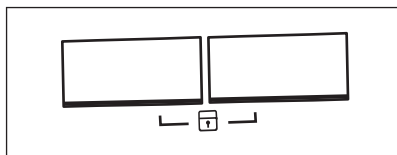

1. Kapcsolja be a szárítógépet.
2. Válasszon ki egyet a rendelkezésre álló programok közül.
3. Érintse meg egyszerre, és tartsa lenyomva a 2 gombot.

- A  szimbólum jelenik meg a kijelzőn.
4. A gyerekzár kikapcsolásához érintse meg újra, és tartsa lenyomva a fenti gombokat, amíg a szimbólum el nem tűnik.

## 8.8 Program indítása

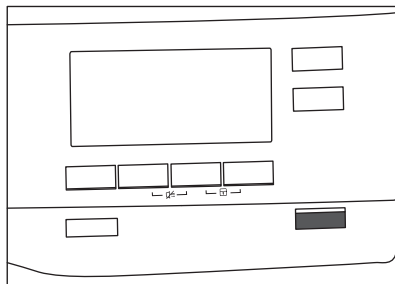

A program indítása:

Érintse meg a **Start / Szünet** gombot.

A készülék elindul, a gomb feletti LED pedig nem villog tovább, hanem folyamatosan világít.

## 8.9 Programváltás



Program váltása:

1. A készülék kikapcsolásához nyomja meg a **Be / Ki** gombot.
2. A készülék bekapcsolásához nyomja meg ismét a **Be / Ki** gombot.
3. Állítson be egy új programot.

## 8.10 Program vége



Minden szárítási ciklus után tisztítsa meg a szűrőt, és ürítse ki a víztartályt. (Lásd az **ÁPOLÁS ÉS TISZTÍTÁS** című fejezetet.)

Amikor a szárítási ciklus véget ér, a  szimbólum jelenik meg a kijelzőn. Ha  Hangjelzés kiegészítő funkció aktív, egy percen keresztül szaggatott hangjelzés hallható.



Ha nem kapcsolja ki a készüléket, kezdetét veszi a gyűródésmentesítési fázis (nem minden program esetén kapcsol be). A gyűródésmentesítési fázis végrehajtását a szimbólum villogása jelzi. A szárított ruha ezen fázis alatt kivethető.

A ruhanemű eltávolítása:

1. A készülék kikapcsolásához nyomja meg a Be / Ki gombot 2 másodpercig.
2. Nyissa ki a készülék ajtaját.
3. Szedje ki a ruhaneműt.
4. Csupkja be a készülék ajtaját.

## 9. HASZNOS TANÁCSOK ÉS JAVASLATOK

### 9.1 Környezetvédelmi tanácsok

- Szárítás előtt jól kicentrifugálja a szárításra váró ruhákat.
- Ne lépje túl a programokat ismertető fejezetben feltüntetett töltetméreteket!
- Tisztítsa meg a szűrőt minden szárítási ciklus után.
- A mosáshoz és szárításhoz ne használjon öblítőszeret. A szárítógépben a ruhanemű automatikusan puhává válik.
- Desztillált vizet használjon, melyet a gőzöléses vasaláshoz is alkalmaz. Ha szükséges, a különböző részecskék (például kávészűrővel történő) eltávolítása érdekében előbb tisztítsa meg a desztillált vizet.
- A készülék alján lévő levegőnyílások legyenek mindig tiszták.
- Gondoskodjon róla, hogy a készülék üzembe helyezési helyén megfelelő legyen a légáramlás.

### 9.2 Az alapértelmezett szárazsági fokozat beállítása

Az alapértelmezett szárazsági fokozat módosításához:

1. Kapcsolja be a készüléket.
2. Válasszon ki egyet a rendelkezésre álló programok közül.
3. Érintse meg egyszerre, és tartsa lenyomva a **Extra csendes** és **Frissítés** gombot.

Az alábbi szimbólumok egyike jelenik meg a kijelzőn:

- Maximálisan száraz

- Extra száraz

- Standard szárítás

4. Nyomja meg többször a **Start / Szünet** gombot, amíg el nem éri a kívánt szárazsági fokozatot.

Szárazsági fokozat	Kijelzőszimbólum
Maximálisan száraz	
Extra száraz	
Standard szárítás	

5. A beállítás memóriába mentéséhez érintse meg egyszerre, és körülbelül 2 másodpercig tartsa lenyomva a **Extra csendes** és **Frissítés** gombot.

### 9.3 A tartály visszajelzőjének kikapcsolása



*Alapértelmezés szerint a víztartály visszajelzője be van kapcsolva. Akkor világít, ha a szárítási ciklus a végére ért, vagy ha ciklus közben a víztartály megtelik. Ha vízelvezető készlet van felszerelve, a készülék a víztartályt automatikusan kiüríti, a visszajelző pedig kikapcsolható.*

A visszajelző kikapcsolása:



1. Kapcsolja be a készüléket.
2. Válasszon ki egyet a rendelkezésre álló programok közül.

3. Érintse meg egyszerre, és tartsa lenyomva a  **Frissítés és Idővezérelt szárítás** gombot.

Két eset lehetséges:

- a  Üritse ki a tartályt visszajelző: a  világít, ha a  szimbólum jelenik meg – a

vízartály visszajelzője tartósan **bekapcsolva marad**

- a  Üritse ki a tartályt visszajelző: a  kialszik, ha a  szimbólum jelenik meg – a vízartály visszajelzője tartósan **kikapcsolva marad**

## 10. ÁPOLÁS ÉS TISZTÍTÁS

### 10.1 A szűrő tisztítása

A  *Tisztítsa a szűrőket* szimbólum minden ciklus végén megjelenik a kijelzőn, és a szűrőt meg kell tisztítani.

-  A szűrő a szárítási ciklus során felhalmozódó szősz összegyűjtésére szolgál.

1. Nyissa ki az ajtót. Húzza ki a szűrőt.

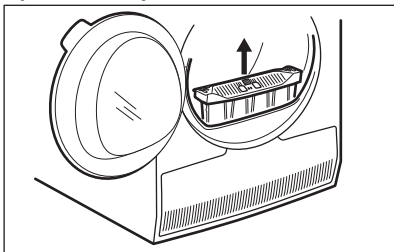

2. Nyomja meg az akasztót a szűrő kinyitásához.

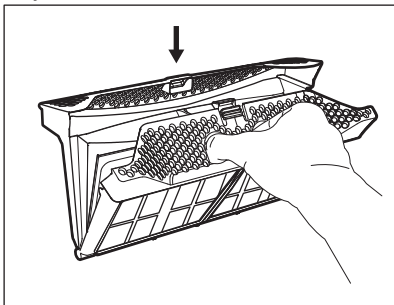

3. A szűrő mindkét részét nedves kézzel tisztítsa meg.

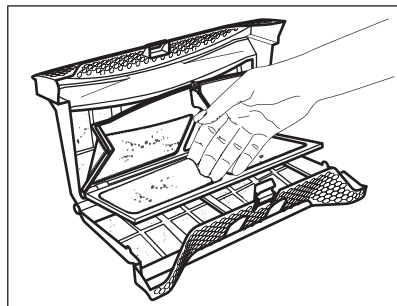

4. Szükség esetén porszívóval tisztítsa meg a szűrőt. Zárja be a szűrőt.  
5. Amennyiben szükséges, távolítsa el a bolyhot a szűrőtartóból és a tömítésből is. Porszívót is használhat. Helyezze vissza a szűrőt a tartóba.

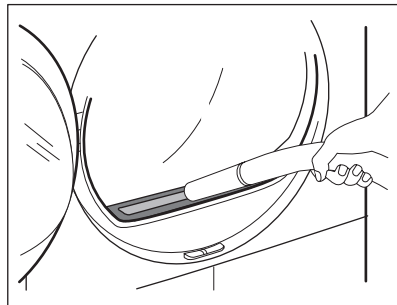

### 10.2 A vízartály kiürítése

Minden szárítási ciklus után ürítse ki a kondenzvízartályt.

Ha a kondenzvízartály megtelik, a program automatikusan leáll. A  *Ürítse ki a tartályt* szimbólum világítani kezd a

kijelzőn, jelezve, hogy a víztartályt ki kell üríteni.

A víztartály ürítése:

1. Húzza ki, és tartsa vízszintes helyzetben a víztartályt.

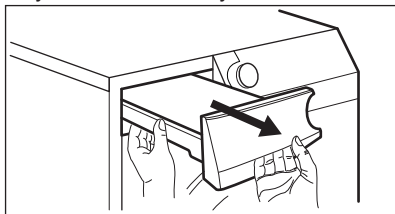

2. Húzza ki a műanyag csatlakozót, és eressze le a vizet a mosdóba vagy egy megfelelő edénybe.

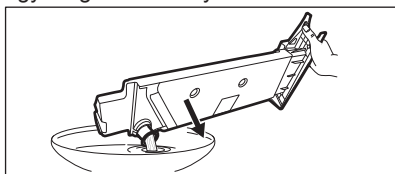

3. Nyomja vissza a műanyag csatlakozót, és helyezze vissza a víztartályt a helyére.
4. A program folytatásához nyomja meg a  Start / Szünet gombot.

### 10.3 A kondenzátor egység tisztítása

Ha a  *Kond szűrő tisztítás* szimbólum villog a kijelzőn, vizsgálja meg a kondenzátort (hűtőegységet) és annak rekeszét. Ha szennyeződést észlel, takarítsa azt le. Legalább 6 havonta egyszer ellenőrizze.



#### FIGYELMEZTETÉS!

A fémfelületekhez ne nyúljon fedetlen kézzel. Sérülésveszély. Viseljen védőkesztyűt. Ügyeljen arra, hogy tisztításkor ne sérüljön meg a fémfelület.

Az ellenőrzéshez:

1. Nyissa ki az ajtót Húzza ki a szűrőt.

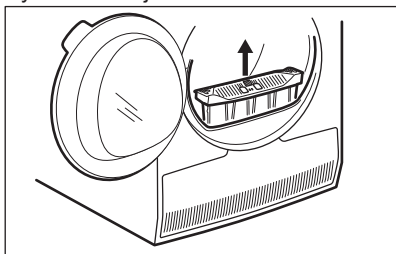

2. Nyissa fel a kondenzátor burkolatát.

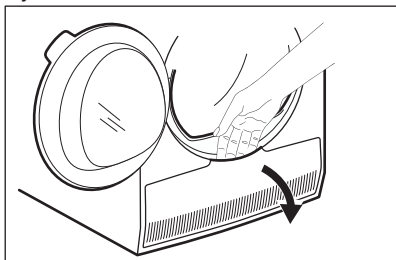

3. A kondenzátor fedelének kinyitásához forgassa el a kart.

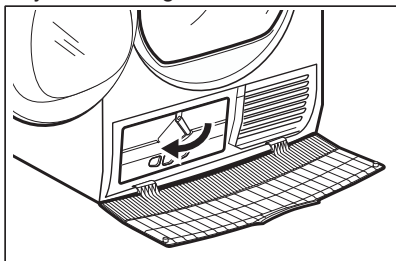

4. Hajtsa le a kondenzátor fedelét.

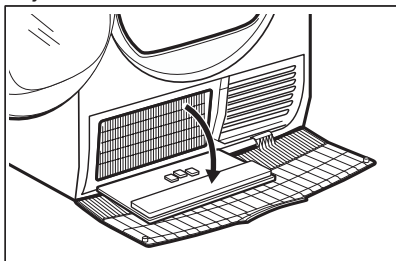

5. Amennyiben szükséges, távolítsa el a bolyhót a kondenzátorból és annak rekeszéből. Nedves törölkendő és/ vagy kefésszerű felület tisztító szert használhat.

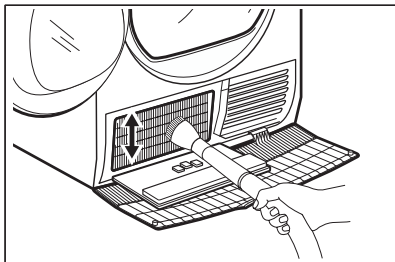

6. Zárja le a kondenzátor fedelét.
7. Forgassa el a kart, amíg a helyére nem kattán.
8. Tegye vissza a szűrőt.

## 10.4 A dob tisztítása



### FIGYELMEZTETÉS!

A tisztítás megkezdése előtt húzza ki a készülék hálózati vezetékét.

A dob belső felületét és a dobszűrőket semleges kémhatású normál tisztítószerrel tisztítsa meg. A megtisztított felületeket törölje szárazra egy puha ruhával.



### VIGYÁZAT!

A dob tisztításához ne használjon sűrűlőszert vagy drótszivacsot.

## 10.5 A kezelőpanel és a burkolat tisztítása

A kezelőpanelt és a burkolatot semleges kémhatású normál tisztítószerrel tisztítsa meg.

A tisztításhoz használjon nedves kendőt. A megtisztított felületeket törölje szárazra egy puha ruhával.



### VIGYÁZAT!

A tisztításhoz ne használjon bútortisztító szert vagy olyan vegyszert, melyek károsíthatják a felületeket.



## 10.6 Levegőnyílások tisztítása

Porszívó segítségével távolítsa el a szöszöket a levegőnyílásokból.

# 11. HIBAELHÁRÍTÁS

Hibajelenség <sup>1)</sup>	Lehetséges ok	Javítási mód
A szárítógép nem működik.	A szárítógépet nem csatlakoztatta az elektromos hálózathoz.	Csatlakoztassa a hálózati aljzathoz. Ellenőrizze a biztosítékot a biztosítékszékényben (otthoni elhelyezés).
	Nyitva van az ajtó.	Zárja be az ajtót.
	Nem nyomta meg a  Be / Ki gombot.	Nyomja meg a  Be / Ki gombot.
	Nem érintette meg a  Start / Szünet gombot.	Érintse meg a  Start / Szünet gombot.
	A készülék készenléti állapotban van.	Nyomja meg a  Be / Ki gombot.

Hibajelenség 1)	Lehetséges ok	Javítási mód
Nem kielégítő szárítási határfok.	Nem megfelelő programot választott.	Válasszon ki egy megfelelő programot. 2)
	A szűrő eltömődött.	Tisztítsa meg a szűrőt. 3)
	»»» A Szárítás plusz kiegészítő funkciót  Vasalószárász lehetőségre állították be. 4)	Állítsa a »»» Szárítás plusz kiegészítő funkciót magasabb fokozatra.
	Túl nagy volt a töltet.	Ne lépje túl a maximális töltési térfogatot!
	A levegőnyílások eltömödtek.	Tisztítsa meg a készülék alján lévő szellőzőnyílásokat.
	A dobban levő páratartalom-érzékelő elszennyeződött.	Tisztítsa meg a dob elülső felületét.
	A szárazsági fokozatot nem a kívánt szintre állították be.	Állítsa be a szárazsági fokozatot. 5)
Nem záródik a betöltőnyílás ajtaja.	A kondenzátor eltömődött.	Tisztítsa meg a kondenzátort. 3)
	Nem rögzítették a helyére a szűrőt.	Tegye a szűrőt pontosan a helyére.
Nem lehetséges a program, illetve a kiegészítő funkció módosítása.	A ruhanemű beszorult az ajtó és a tömítés közé.	Vegye ki a beszorult ruhaneműt, és zárja be az ajtót.
	A ciklus elindítását követően nem lehetséges a program, illetve a kiegészítő funkció módosítása.	Kapcsolja ki és be a szárítógépet. Szükség szerint módosítsa a programot, illetve a kiegészítő funkciót.
Nem lehetséges a kiegészítő funkciók kiválasztása. Hangjelzés hallható.	A kiválasztani kívánt kiegészítő funkció nem érhető el az aktuális programhoz.	Kapcsolja ki és be a szárítógépet. Szükség szerint módosítsa a programot, illetve a kiegészítő funkciót.
A dobvilágítás nem működik	A dobvilágítás meghibásodott.	Lépjen kapcsolatba a márkaszervizzel, és kérje a dobvilágítás cseréjét.
Rendellenes időtartam jelenik meg a kijelzőn.	A szárítási időtartam kiszámítása a töltet mérete és nedvességtartalma alapján történik.	Ez automatikusan történik — a készülék megfelelően működik.

Hibajelenség <sup>1)</sup>	Lehetséges ok	Javítási mód
A program inaktív.	A víztartály megtelt.	Üritse ki a víztartályt, majd nyomja meg a  Start / Szünet gombot. <sup>3)</sup>
A szárítási ciklus túl rövid.	A töltet túl kicsi.	Válassza az idővezérelt programot. Az időértéknek a töltethez kell kapcsolódnia. Egyetlen ruhadarab, illetve kevés ruhanemű szárítása esetén azt javasoljuk, hogy rövid szárítási időtartamot válasszon.
	A ruhanemű túlságosan száraz.	Válassza az időzített programot vagy egy magasabb szárazsági fokozatot (például  <i>Extra száraz</i> )
A szárítási ciklus túl hosszú. <sup>6)</sup>	A szűrő eltömődött.	Tisztítsa meg a szűrőt.
	A töltet túl nagy.	Ne lépje túl a maximális töltési térfogatot!
	Nem centrifugálta ki megfelelően a ruhaneműt.	Centrifugálja ki alaposan a ruhaneműket.
	A helyiség hőmérséklete túl alacsony vagy túl magas - nem hibajelenség.	Ügyeljen arra, hogy a helyiség hőmérséklete +5 °C-nál magasabb és +35 °C-nál alacsonyabb legyen. Az optimális szárítási eredmény eléréséhez a helyiség hőmérsékletének 19-24 °C között kell lennie.

<sup>1)</sup> Hibaüzenet jelenik meg a kijelzőn (pl. **E51**): Kapcsolja ki és be a szárítógépet. Válasszon ki egy új programot. Nyomja meg a Start/Szünet gombot. Ha nem működik a készülék, forduljon a márkaszervizhez, és adja meg a hibakódot.

<sup>2)</sup> Olvassa el a programleírást — lásd a PROGRAMOK című fejezetet

<sup>3)</sup> Lásd az ÁPOLÁS ÉS TISZTÍTÁS című fejezetet.

<sup>4)</sup> Csak a Szárítás plusz kiegészítő funkcióval rendelkező szárítógépeknél

<sup>5)</sup> Lásd a HASZNOS TANÁCSOK ÉS JAVASLATOK című fejezetben.

<sup>6)</sup> Megjegyzés: Legfeljebb 5 óra elteltével a szárítási ciklus automatikusan véget ér.

## 12. MŰSZAKI ADATOK

Magasság × szélesség × mélység	850 x 600 x 630 mm (maximális 660 mm)
Maximális mélység nyitott betöltőajtó mellett	1100 mm
Maximális szélesség nyitott betöltőajtó mellett	950 mm
Állítható magasság	850 mm (+15 mm - beállítási tartomány)

Dob térfogata	118 l
Legnagyobb betölthető mennyiség	9 kg
Üzemi feszültség	230 V
Frekvencia	50 Hz
Összteljesítmény	800 W
Energiahatékonysági osztály	<b>A++</b>
Energiafogyasztás <sup>1)</sup>	<b>2,28 kWh</b>
Éves energiafogyasztás <sup>2)</sup>	259 kWh
Bekapcsolva hagyott üzemmód teljesítményfelvétele	0,13 W
Kikapcsolt üzemmód teljesítményfelvétele	0,13 W
Használat típusa	Háztartási
Megengedett környezeti hőmérséklet	+ 5 °C és + 35 °C között
A szilárd részecskék és nedvesség bejutása elleni védelmet a védőburkolat biztosítja, kivéve ahol az alacsony feszültségű részeket nem védi ez burkolat	<b>IPX4</b>
A termék fluorozott, hermetikusan lezárt üvegházhatású gázokat tartalmaz.	
Alkalmazott hűtőközeg	R407c
Tömeg	0,430 kg
Globális melegítési potenciál (GWP)	1774

<sup>1)</sup> Az EN 61121 szabvány szerint. 9 kg pamut, 1000 ford./perc fordulaton centrifugálva.

<sup>2)</sup> Éves energiafogyasztás kilowattóraban megadva, mely a standard gyapjú program 160 teljes és részleges töltetű gyapjúszáritási ciklusán és az alacsony energiafogyasztású üzemmódok energiafelhasználásán alapul. A ciklusonkénti aktuális energiafogyasztás függ a készülék használati módjától ((EU) RENDELET száma: 392/2012).

## 13. TARTOZÉKOK

### 13.1 Összekapcsolásra előkészítve

lehetővé teszi az összekapcsolási funkció használatát.

A szárítógép összekapcsolásra elő van készítve. Regisztrálja szárítógépét a [www.registeraeg.com](http://www.registeraeg.com) weboldalon, hogy tájékoztatást kapjon **arról**, mikor válik



## 13.2 Összeépítő készlet

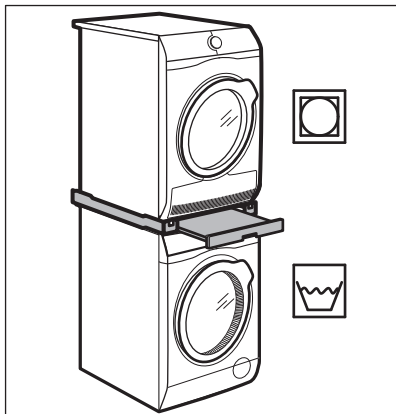

Tartozéknév: SKP11, STA9

Beszerezhető a hivatalos márkakereskedőnél.

Az összeépítő készlet kizárólag a mellékelt tájékoztatóban felsorolt mosógépek és szárítógépek összeépítéséhez használható. Lásd a mellékelt tájékoztatót.

Figyelmesen olvassa el a tartozékhoz mellékelt használati utasítást.

## 13.3 Vízelvezető készlet

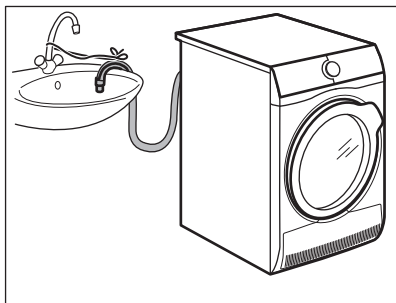

Tartozéknév: DK11.

Beszerezhető a hivatalos márkakereskedőnél (csak meghatározott szárítógép modellekhez használható)

A kondenzvíz mosdóba, szifonba, lefolyóba stb. történő elvezetéséhez. Üzembe helyezés után a víztartály ürítése önműködően történik. A víztartálynak a készülékben kell maradnia.

A felszerelt tömlő padlószinttől mért magassága minimum 50 cm, maximum 100 cm lehet. A tömlő nem képezhet hurkot. Ha szükséges, csökkentse a tömlő hosszát.

Figyelmesen olvassa el a tartozékhoz mellékelt használati utasítást.

## 13.4 Lábazat fiókkal

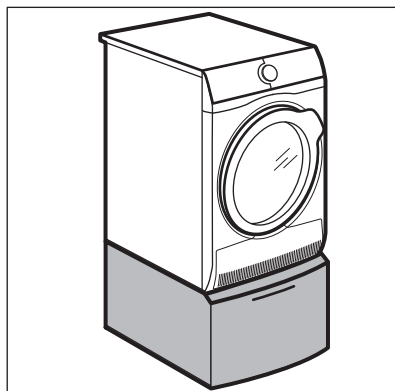

Tartozéknév: PDSTP10, E6WHPED2.

Beszerezhető a hivatalos márkakereskedőnél.

A készülék magasságának növelésére szolgál, hogy megkönnyítse a ruhaneműk betöltését és kipakolását.

A fiókot használhatja ruhaneműk, például törölközők, tisztítószerek stb. tárolására.

Figyelmesen olvassa el a tartozékhoz mellékelt használati utasítást.

# 14. KÖRNYEZETVÉDELMI TUDNIVALÓK

A  következő jelzéssel ellátott anyagokat hasznosítsa újra.

Újrahasznosításhoz tegye a megfelelő konténerekbe a csomagolást. Járuljon

hozza környezetünk és egészségünk védelméhez, és hasznosítsa újra az elektromos és elektronikus hulladékot. A  tiltó szimbólummal ellátott készüléket ne dobja a háztartási hulladék közé.

Juttassa el a készüléket a helyi újrahasznosító telepre, vagy lépjen kapcsolatba a hulladékkezelésért felelős hivatallal.

## CUPRINS

1. INFORMAȚII PRIVIND SIGURANȚA.....	52
2. INSTRUCȚIUNI DE SIGURANȚĂ.....	55
3. DESCRIEREA PRODUSULUI.....	56
4. PANOU DE COMANDĂ.....	57
5. PROGRAM.....	58
6. OPȚIUNI.....	61
7. ÎNAINTE DE PRIMA UTILIZARE.....	62
8. UTILIZAREA ZILNICĂ.....	62
9. INFORMAȚII ȘI SFATURI.....	65
10. ÎNGRIJIREA ȘI CURĂȚAREA.....	66
11. DEPANARE.....	68
12. DATE TEHNICE.....	70
13. ACCESORII.....	71

## PENTRU REZULTATE PERFECTE

Vă mulțumim pentru că ați ales acest produs AEG. Am creat acest produs pentru a vă oferi performanțe impecabile, pentru mulți ani, cu tehnologii inovative care fac viața mai simplă - funcții pe care s-ar putea să nu le găsiți la aparatele obișnuite. Vă rugăm să alocați câteva minute cititului pentru a obține ce este mai bun din acest aparat.

Vizitați website-ul la:



Aici găsiți sfaturi privind utilizarea, broșuri, informații care vă ajută la rezolvarea unor probleme apărute și informații despre service:

**[www.aeg.com/webselfservice](http://www.aeg.com/webselfservice)**



Înregistrați-vă produsul pentru a beneficia de servicii mai bune:

**[www.registreaeg.com](http://www.registreaeg.com)**



Cumpărați accesorii, consumabile și piese de schimb originale pentru aparatul dvs.:

**[www.aeg.com/shop](http://www.aeg.com/shop)**

## SERVICIUL DE RELAȚII CU CLIEȚII ȘI SERVICE

Utilizați doar piese de schimb originale.

Atunci când contactați centrul autorizat de service, asigurați-vă că aveți disponibile următoarele informații: Model, PNC, Număr de serie.

Informațiile pot fi găsite pe plăcuța cu datele tehnice.

 Avertisment / Atenție-Informații privind siguranța

 Informații generale și recomandări

 Informații privind mediul înconjurător

Ne rezervăm dreptul asupra efectuării de modificări.

## 1. ⚠️ INFORMAȚII PRIVIND SIGURANȚA

Înainte de a începe instalarea și de a utiliza acest aparat, citiți cu atenție instrucțiunile furnizate. Producătorul nu este responsabil pentru nicio vătămare sau daună rezultată din instalarea sau utilizarea incorectă. Păstrați permanent instrucțiunile într-un loc sigur și accesibil pentru o consultare ulterioară.



- Citiți instrucțiunile furnizate.

### 1.1 Siguranța copiilor și a persoanelor vulnerabile



#### AVERTISMENT!

Pericol de sufocare, vătămare sau invaliditate permanentă.

- Acest aparat poate fi utilizat de copiii cu vârsta mai mare de 8 ani, de persoanele cu capacități fizice, senzoriale sau mentale reduse sau de persoanele fără cunoștințe sau experiență doar sub supraveghere sau după o scurtă instruire care să le ofere informațiile necesare despre utilizarea sigură a aparatului și să le permită să înțeleagă pericolele la care se expun.
- Nu lăsați copiii să se joace cu aparatul.
- Copiii cu vârsta de maxim 3 ani nu trebuie lăsați niciodată în apropierea acestui aparat atunci când acesta este în funcțiune.
- Nu lăsați ambalajele la îndemâna copiilor și aruncați-le conform reglementărilor.
- Nu lăsați detergenții la îndemâna copiilor.
- Nu lăsați copiii și animalele să se apropie de ușa aparatului când aceasta este deschisă.
- Dacă aparatul are un dispozitiv de siguranță pentru copii, acesta trebuie activat.
- Copiii nu vor realiza curățarea sau întreținerea realizată de utilizator asupra aparatului fără a fi supravegheați.

## 1.2 Aspecte generale privind siguranța

- Nu modificați specificațiile acestui aparat.
- Dacă uscătorul de rufe este pus deasupra unei mașini de spălat rufe, folosiți Kit-ul de suprapunere. Kit-ul de suprapunere, disponibil la furnizorul autorizat, poate fi utilizat doar cu aparatul specificat în instrucțiunile furnizate împreună cu accesoriul. Înainte de instalare citiți cu atenție instrucțiunile (consultați broșura de instalare).
- Aparatul poate fi montat independent sau sub blatul de bucătărie cu spațiu liber adecvat (consultați broșura de instalare).
- Nu instalați aparatul după o ușă care poate fi încuiată, o ușă culisabilă sau o ușă cu balamale în partea opusă, care ar împiedica deschiderea completă a ușii aparatului.
- Fanta de aerisire din bază (dacă este cazul) nu trebuie să fie blocate de mochetă, covor sau orice alt material folosit la acoperirea pardoselii.
- AVERTISMENT: Aparatul nu trebuie să fie alimentat de la un dispozitiv de comutare extern, cum ar fi un temporizator, și nu trebuie conectat la un circuit care este cuplat și decuplat în mod regulat de rețea.
- Introduceți ștecherul în priză numai după încheierea procesului de instalare. Permiteți accesul la ștecher după instalare.
- Asigurați-vă că există o bună aerisire în camera de amplasare pentru a evita întoarcerea în cameră a debitului de gaze nedorite de la aparatele care folosesc alți combustibili, inclusiv flacăra deschisă.
- Aerul evacuat nu trebuie direcționat spre un coș care este utilizat pentru evacuarea fumului de la alte aparate care ard gaz sau alți combustibili.
- În cazul în care cablul de alimentare este deteriorat, acesta trebuie înlocuit de producător, de Centrul autorizat de service al acestuia sau de persoane cu o

calificare similară pentru a se evita orice pericol electric.

- Nu depășiți sarcina maximă de 9 kg (consultați capitolul „Tabelul de programe”).
- Nu folosiți aparatul dacă articolele au fost murdărite cu produse chimice industriale.
- Îndepărtați scamele sau resturile de la ambalare care s-au adunat în jurul aparatului.
- Nu utilizați aparatul fără un filtru. Curățați filtrul de scame înainte sau după fiecare utilizare.
- Nu uscați articole nespălate.
- Articolele pătate cu substanțe precum: ulei de gătit, acetonă, alcool, benzină, kerosen, substanțe de scos petele, terebentină, ceară și substanțe de înlăturat ceara trebuie spălate în apă fierbinte cu mult detergent înainte de a fi uscate în uscător.
- Articolele precum: spuma de cauciuc (spuma de latex), căștile de baie, țesăturile impermeabile, articolele căptușite cu cauciuc și hainele sau pernele care au pernuțe din spumă de cauciuc nu trebuie uscate în uscător.
- Balsamul pentru rufe sau produsele similare trebuie folosite doar în conformitate cu instrucțiunile de utilizare ale producătorului.
- Scoateți toate obiectele din articole care pot fi o sursă de aprindere a focului, cum ar fi brichetele sau chibriturile.
- Nu opriți niciodată uscătorul înainte de terminarea ciclului de uscare, în afara cazului în care rufele sunt scoase imediat și întinse, astfel încât căldura să fie disipată.
- Partea finală a unui ciclu de uscare se face fără căldură (ciclul de răcire), pentru ca articolele să rămână la o temperatură care asigură evitarea deteriorării articolelor.
- Înainte de a efectua orice operație de întreținere, dezactivați aparatul și scoateți ștecherul din priză.

## 2. INSTRUCȚIUNI DE SIGURANȚĂ

### 2.1 Instalarea

- Îndepărtați toate ambalajele.
- Dacă aparatul este deteriorat, nu îl instalați sau utilizați.
- Urmați instrucțiunile de instalare furnizate împreună cu aparatul.
- Aveți întotdeauna grijă când mutați aparatul deoarece acesta este greu. Folosiți întotdeauna mănuși de protecție și încălțăminte închisă.
- Nu instalați sau utilizați aparatul într-un loc în care temperatura poate ajunge sub 5°C sau peste 35°C.
- Suprafața podelei unde aparatul va fi instalat trebuie să fie plată, stabilă, rezistentă la căldură și curată.
- Asigurați circulația aerului între aparat și podea.
- Țineți întotdeauna aparatul vertical atunci când este mutat.
- Suprafața din spate a aparatului trebuie orientată spre perete.
- Atunci când aparatul se află în poziția sa permanentă, verificați dacă este adus la nivel cu ajutorul unei nivele cu bulă de aer. Dacă nu este, reglați picioarele acestuia.

### 2.2 Conexiunea la rețeaua electrică



**AVERTISMENT!**  
Pericol de incendiu și electrocutare.

- Aparatul trebuie legat la o priză cu împământare.
- Verificați dacă informațiile de natură electrică, specificate pe plăcuța cu datele tehnice, corespund cu cele ale sursei de tensiune. În caz contrar, contactați un electrician.
- Utilizați întotdeauna o priză cu protecție (împământare) contra electrocutării, montată corect.
- Nu folosiți prize multiple și cabluri prelungitoare.
- Nu trageți de cablul de alimentare pentru a scoate din priză aparatul. Trageți întotdeauna de ștecher.
- Nu atingeți cablul de alimentare sau ștecherul cu mâinile ude.

- Acest aparat este conform cu Directivele C.E.E.

### 2.3 Utilizare



**AVERTISMENT!**  
Pericol de rănire, electrocutare, incendiu, arsuri sau de deteriorare a aparatului.

- Acest aparat este destinat exclusiv pentru uz casnic.
- Nu uscați articolele deteriorate (rupte, uzate) care au căptușeli sau umpluturi.
- Poate usca textile care sunt adecvate pentru uscare într-un uscător cu tambur rotativ. Respectați instrucțiunile de pe eticheta țesăturii.
- Dacă v-ați spălat rufele cu ajutorul unui agent de îndepărtare a petelor, porniți ciclul de clătire suplimentară înainte de a porni uscătorul.
- Nu consumați sau pregătiți mâncarea cu apă condensată / distilată. Poate cauza probleme de sănătate oamenilor și animalelor de companie.
- Nu vă așezați și nu vă urcați pe ușa deschisă.
- Nu uscați în uscătorul cu tambur rotativ haine din care apa curge.

### 2.4 Bec interior



**AVERTISMENT!**  
Pericol de rănire.

- Radiație vizibilă a LED-ului, nu vă uitați direct în fascicul.
- Tipul de bec sau de lampă cu halogen utilizat pentru acest aparat este destinat exclusiv aparatelor electrocasnice. Nu îl utilizați în alte scopuri.
- Pentru înlocuirea lămpii interioare, contactați centrul autorizat de service.

## 2.5 Îngrijirea și curățarea



### AVERTISMENT!

Pericol de vătămare personală sau deteriorare a aparatului.

- Nu folosiți apă pulverizată și abur pentru curățarea aparatului.
- Curățați aparatul cu o lavetă moale, umedă. Utilizați numai detergenți neutri. Nu folosiți niciun produs abraziv, burete abraziv, solvent sau obiect metalic.

## 2.6 Compresorul



### AVERTISMENT!

Pericol de deteriorare a aparatului.

- Compresorul și sistemul acestuia din uscătorul de rufe este umplut cu agent special, care nu conține fluoro-cloro-hidrocarburi. Sistemul trebuie să

rămână etanș. Deteriorarea sistemului poate provoca o scurgere.

## 2.7 Gestionarea deșeurilor după încheierea ciclului de viață al aparatului



### AVERTISMENT!

Pericol de vătămare sau sufocare.

- Deconectați aparatul de la sursa de alimentare electrică și cea de apă.
- Tăiați cablul de alimentare electrică chiar de lângă aparat și aruncați-l.
- Scoateți încuietoarea ușii pentru a nu permite copiilor sau animalelor de companie să rămână blocați în tambur.
- Aruncați aparatul în conformitate cu cerințele locale privind eliminarea Deșeurilor de echipamente electrice și electronice (WEEE).

## 3. DESCRIEREA PRODUSULUI

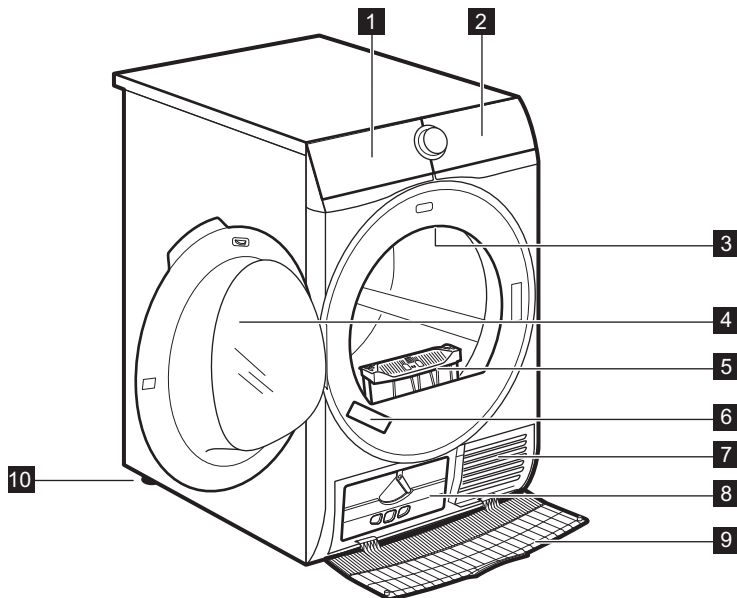









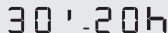
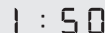



**1** Goliți rezervorul de apă





**2** Panou de comandă























Simbol pe afișaj	Descriere simbol
	încărcătura maximă cu rufe
	opțiune pornire cu întârziere activată
	selecție pornire cu întârziere (30 min - 20 h)
	indicare durată ciclu
	sonerie oprită
	blocare acces copii activată
	opțiune de uscare cu durată activată
	selecție durată uscare (10 min - 2 h)
	indicator: <i>evacuați apa din recipientul pentru apă</i>
	indicator: <i>curățați filtrul</i>
	indicator: <i>verificați condensatorul</i>
	opțiune pentru uscarea rufelor: Uscare pt Calcare, Uscare pt dulap, Uscare pt dulap +, Uscare Extra
<b>ECO</b>	<b>ECO</b> option on
	Opțiunea Super silențios activată
	Opțiunea Reîmprospătare activată
	durata fazei antișifonare: implicit, interval (30 min - 120 min)
	indicator: <i>fază de uscare</i>
	indicator: <i>fază de răcire</i>
	indicator: <i>faza de protecție la șifonare</i>

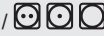

## 5. PROGRAM

Program	Încărcătură <sup>1)</sup>	Proprietăți / Etichetă produs
 2)		
 Bumbac	9 kg	Țesături din bumbac. /  

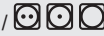















Program	Încărcătură <sup>1)</sup>	Proprietăți / Etichetă produs
 Sintetice	3,5 kg	Țesături sintetice și mixte. / 
 Mixte Super Rapid	3 kg	Articole din bumbac și materiale sintetice. / 
 Lână 	1 kg	<p>Țesături din lână. Uscarea atentă a articolelor din lână care pot fi spălate manual. Scoateți imediat articolele dacă programul s-a terminat.</p> <div data-bbox="580 424 956 667" style="border: 1px solid black; padding: 5px; text-align: center;">  <p><b>WOOL HAND WASH SAFE</b></p> </div> <p>Ciclul de uscare pentru lână al acestei mașini a fost aprobat de The Woolmark Company pentru uscarea articolelor de îmbrăcăminte din lână care sunt etichetate cu „spălare manuală”, cu condiția ca articolele să fie uscate în conformitate cu instrucțiunile producătorului acestei mașini de spălat rufe. Respectați instrucțiunile de îngrijire de pe eticheta produsului pentru alte tratamente. M1639</p> <p>În Regatul Unit, Irlanda, Hong Kong și India marca comercială Woolmark este o marcă comercială de Certificare.</p>
 Mătase 	1 kg	Mătase delicată care se spală de mână. / 
 Călcare ușoară	1 kg (sau 5 cămăși)	<p>Materiale cu întreținere ușoară pentru care este necesară doar o călcare simplă. Rezultatele la uscare pot diferi de la un tip de material la altul. Scuturați rufe înaintea de a le introduce în aparat. Atunci când programul s-a terminat, scoateți imediat articolele și puneți-le pe un umeras.</p> <p>/ </p>
 Așternuturi de pat	3 kg	Lenjerie de pat, cum ar fi cearșafuri simple sau duble, fețe de pernă, cearșafuri-plic. / 
 Sportive - de exterior - lejer	2 kg	Articole sportive, țesături subțiri și ușoare, microfibră, poliester. / 

Program	Încărcătură <sup>1)</sup>	Proprietăți / Etichetă produs
 Sport- de exterior	2 kg	Îmbrăcăminte pentru exterior, de protecție pentru activități tehnice, țesături sportive, jachete impermeabile și cu materiale care asigură respirația corpului, jachete cu căptușeală detașabilă sau material izolator pe interior. Adecvate pentru uscarea într-un uscător de rufe. 
 Pilote	3 kg	Pilote simple sau duble și perne (cu umplutură din pene, puf sau material sintetic). 

1) Greutatea maximă se referă la articolele uscate.

2) Programul  Bumbac în combinație cu selecția *Uscare pt dulap*  Nivel uscare este „Programul standard pentru rufe din bumbac”. Este adecvat pentru uscarea lenjeriei ude obișnuite din bumbac și este cel mai eficient program în ceea ce privește consumul de energie pentru uscarea rufelor ude din bumbac.



## 5.1 Selecția programelor și a opțiunilor

Programe <sup>1)</sup>	Opțiuni				
	 Nivel uscare	 Super silențios	 Anti-șifonare	 Reîmprospătare	 Timp de uscare
 Bumbac	■	■	■	■	■
 Sintetice	■	■	■	■	■
 Mixte Super Rapid	■		■	■	■
 Lână 					■ 2)
 Mătase 			■		
 Călcare ușoara			■		
 Așternuturi de pat			■		
 Sportive - de exterior - lejer			■		
 Sport- de exterior					
 Pilote					

1) Împreună cu programul puteți seta 1 sau mai multe opțiuni.

2) Consultați capitolul OPȚIUNI: Timp de uscare la programul Lână

## 5.2 Valorile consumurilor

Program	Centrifugat la / umiditate reziduală	Timp de uscare	Consum de energie
Bumbac 9 kg			
 <i>Uscare pt pus în dulap</i>	1400 rpm / 50%	175 min	2,00 kWh
	1000 rpm / 60%	200 min	2,28 kWh
 <i>Uscare pt călcare imediată</i>	1400 rpm / 50%	121 min	1,31 kWh
	1000 rpm / 60%	143 min	1,64 kWh
Sintetice 3,5 kg			
 <i>Uscare pt pus în dulap</i>	1200 rpm / 40%	56 min	0,54 kWh
	800 rpm / 50%	64 min	0,61 kWh

## 6. OPȚIUNI

### 6.1 Nivel uscare

Această opțiune vă ajută să obțineți nivelul de uscare solicitat pentru rufe. Selecții disponibile:







   - pregătit pentru călcat - nivelul **Uscare pt Calcare**.



   - pregătit pentru depozitare - nivelul **Uscare pt dulap** - selecția implicită corespunzătoare programului.



    - pregătit pentru depozitat - nivelul **Uscare pt dulap +**.



    - pregătit pentru depozitat - nivelul **Uscare Extra**.

### 6.2 Super silențios

Aparatul funcționează cu zgomot redus fără a afecta calitatea uscării. Aparatul funcționează mai încet cu o durată mai mare a ciclului.

### 6.3 ECO

Această opțiune este activă implicit la toate programele.

Consumul de curent este la nivel minim.

### 6.4 Antișifonare

Extinde faza de antișifonare (30 de minute) de la finalul ciclului de uscare cu până la 120 de minute. După faza de uscare, tamburul se rotește din când în când pentru a împiedica șifonarea hainelor. Rufe pot fi scoase în timpul etapei antișifonare.

### 6.5 Reîmprospătare

Pentru a împrospăta hainele care au fost depozitate. Încărcătura maximă nu poate depăși 1 kg.

### 6.6 Timp de uscare

Pentru articole din bumbac, sintetice și mixte. Permite utilizatorului să seteze o durată specială de uscare de la minim 10 min până la maxim 2 ore (în pași de 10 min). Când această opțiune este pornită, dispăre indicarea încărcăturii maxime.

## 6.7 Timp de uscare la programul Lână

Opțiune aplicabilă programului Lână pentru a regla nivelul final de uscare la nivel mai uscat sau mai puțin uscat.



## 6.8 Start Întârziat



Permite întârzierea pornirii unui program de uscare de la minim 30 de minute până la maxim 20 de ore.

1. Setezi programul și opțiunile de uscare.
2. Atingeți în mod repetat butonul  Start Întârziat.

Durata întârzierii este indicată pe afișaj (de ex.  dacă programul trebuie să înceapă după 12 ore.)

3. Pentru a activa opțiunea  Start Întârziat, atingeți butonul  Start / Pauza.  
Durata până la pornire scade pe afișaj.

## 6.9 Sonerie

Sunetul se aude la:

- terminarea ciclului
- pornirea și terminarea fazei de protecție la șifonare

Din fabricație, opțiunea sonerie este activată întotdeauna. Puteți folosi această opțiune pentru a activa sau dezactiva sunetul.

# 7. ÎNAINTE DE PRIMA UTILIZARE

Înainte de a utiliza aparatul pentru prima dată:

- Curățați tamburul uscătorului cu o lavetă umedă.
- Porniți un program scurt (de ex. de 30 de minute) cu rufe umede.







La începutul ciclului de uscare (primele 3-5 min) este posibil ca nivelul de zgomot să fie mai ridicat. Aceasta se datorează pornirii compresorului. Acest lucru este normal pentru aparatele cu compresor, cum ar fi frigiderele și congelatoarele.

# 8. UTILIZAREA ZILNICĂ

## 8.1 Pregătirea rufelor

- Închideți fermoarele.
- Închideți și strângeți sacul pilotei.
- Nu uscați cravatele sau cordoanele libere (de ex. cordoanele de la șorțuri). Legați-le înainte de a porni un program.
- Scoateți toate articolele din buzunare.
- Dacă un articol are un strat intern din bumbac, întoarceți-l pe dos. Întotdeauna stratul de bumbac trebuie să fie la exterior.
- Vă recomandăm să setați un program corect, adecvat pentru tipul țesăturilor care se află în aparat.
- Nu puneți culorile închise împreună cu cele deschise.
- Folosiți un program adecvat pentru bumbac, jerseu și tricotaje pentru a preveni intrarea la apă.
- Asigurați-vă că încărcătura nu depășește încărcătura maximă declarată în capitolul programe sau indicată pe afișaj.
- Uscați doar rufe care sunt adecvate pentru uscarea la uscător cu tambur rotativ. Consultați eticheta țesăturii aflată pe articol.
- Nu uscați împreună articole mari și mici. Articolele mici se pot bloca în interiorul celor mari și rămân ude.

Eticheta țesăturii	Descriere
	Rufele sunt adecvate pentru uscarea într-un uscător cu tambur rotativ.
	Rufele sunt adecvate pentru uscarea într-un uscător cu tambur rotativ la temperaturi înalte.
	Rufele sunt adecvate doar pentru uscarea într-un uscător cu tambur rotativ la temperaturi reduse.
	Rufele nu sunt adecvate pentru uscarea într-un uscător cu tambur rotativ.

## 8.2 Încărcarea rufelor



### ATENȚIE!

Asigurați-vă că nu se prind rufe între ușa aparatului și garnitura din cauciuc.

1. Trageți și deschideți ușa aparatului.
2. Încărcați rufele pe rând.
3. Închideți ușa aparatului.

## 8.3 Pornirea aparatului

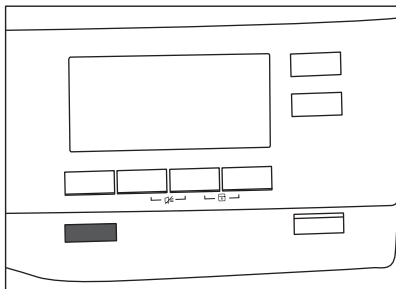

Pentru a porni aparatul:

Apăsați butonul  Pornire /Oprire. Dacă aparatul este pornit, anumiți indicatori apar pe afișaj.

## 8.4 Funcția Oprire automată

Pentru a micșora consumul de energie, funcția Oprire automată oprește automat aparatul:

- dacă butonul tactil  Start /Pauză nu a fost atins în ultimele 5 minute.
- după 5 minute de la terminarea programului.

Apăsați butonul  Pornire /Oprire pentru a porni aparatul.

Dacă aparatul este pornit, pot apărea unele indicații pe afișaj.

## 8.5 Setarea unui program

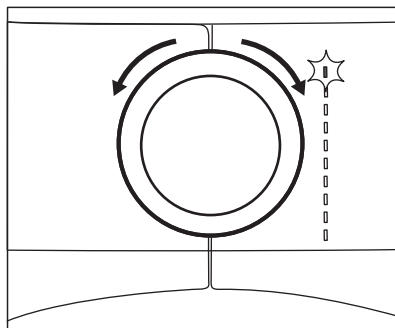

Folosiți discul selector de programe pentru a seta programul. Durata posibilă de finalizare a programului apare pe afișaj.



Durata de uscare pe care o vedeți se referă la o încărcătură de 5 Kg pentru programul de bumbac. Pentru celelalte programe, durata de uscare corespunde cu încărcăturile recomandate. Durata de uscare pentru programul de bumbac cu încărcătura mai mare de 5 kg este mai mare.

## 8.6 Opțiuni

Împreună cu programul puteți seta 1 sau mai multe opțiuni speciale.

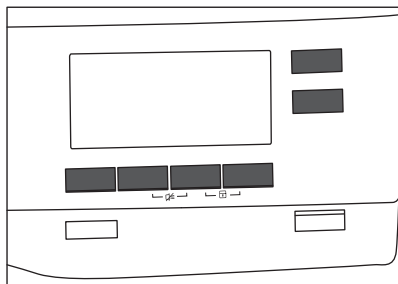

Pentru activarea sau dezactivarea unei opțiuni, atingeți butonul sau combinația de 2 butoane relevantă.

Când opțiunea este activată, se aprinde indicatorul LED aflat deasupra butonului sau simbolul de pe afișaj.

## 8.7 Opțiunea Blocare acces copii

Funcția de blocare acces copii poate fi setată pentru a împiedica copiii să se joace cu aparatul. Opțiunea de blocare acces copii blochează toate butoanele tactile și discul selector de programe (această opțiune nu blochează butonul

① Pornire /Oprire).

Puteți activa opțiunea de blocare acces copii:

- Înainte de a atinge butonul ▶|| Start / Pauza - aparatul nu va putea porni
- după ce atingeți butonul ▶|| Start / Pauza - selectarea programelor și a opțiunilor este indisponibilă.

### Activarea opțiunii Blocare acces copii:

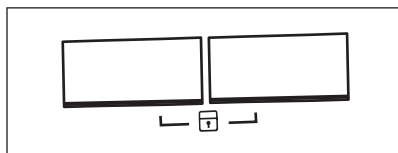

1. Porniți uscătorul.
2. Selectați 1 dintre programele disponibile.
3. Atingeți lung și simultan 2 butoane.

Pe afișaj apare simbolul .

4. Pentru a dezactiva blocarea accesului copiilor, atingeți din nou

butoanele de mai sus până când simbolul dispare.

## 8.8 Pornirea unui program

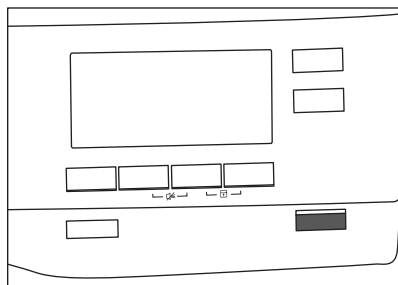

Pentru a porni programul:

Atingeți butonul ▶|| Start /Pauza.

Aparatul pornește și indicatorul LED aflat deasupra butonului se oprește din clipit și rămâne aprins.

## 8.9 Schimbarea programului

Pentru a schimba un program:

1. Apăsăți butonul ① Pornire /Oprire pentru a opri aparatul.
2. Apăsăți butonul ① Pornire /Oprire din nou pentru a porni aparatul.
3. Setăți un program nou.

## 8.10 Terminarea programului

- ① Curățați filtrul și goliți containerul de apă după fiecare ciclu de uscare. (Consultați capitolul ÎNGRIJIREA ȘI CURĂȚAREA.)

Dacă ciclul de uscare s-a terminat,

simbolul  apare pe afișaj. Dacă

opțiunea  Sonerie este activată, semnalul acustic este emis intermitent timp de 1 minut.





Dacă nu opriți aparatul, pornește faza antișifonare (nu este activă cu toate programele). Simbolul  care clipește semnalizează executarea fazei antișifonare. Rufele pot fi scoase în timpul acestei faze.

Pentru a scoate rufele:

1. Apăsăți pe butonul  Pornire /Oprire timp de 2 secunde pentru opri aparatul.
2. Deschideți ușa aparatului.
3. Scoateți rufele.
4. Închideți ușa aparatului.



## 9. INFORMAȚII ȘI SFATURI

### 9.1 Recomandări ecologice

- Centrifugați bine rufele înainte de uscare.
- Nu depășiți dimensiunile încărcăturii specificate în capitolul programe.
- Curățați filtrul după fiecare ciclu de uscare.
- Nu folosiți balsam de rufe pentru spălare și apoi la uscare. În uscător, rufele devin automat mai pufoase.
- Folosiți apă distilată similară cu cea folosită pentru călcatul cu abur. Dacă este necesar, curățați înainte apa distilată (de ex. cu un filtru de cafea) pentru a îndepărta toate particulele.
- Lăsați libere întotdeauna fantele pentru fluxul de aer din partea de jos a aparatului.
- Asigurați un flux de aer bun în locul instalării aparatului.

### 9.2 Reglarea nivelului implicat de uscare

Pentru a schimba nivelul implicat de uscare:

1. Porniți aparatul.
2. Selectați 1 dintre programele disponibile.
3. Atingeți lung butoanele  **Super silențios** și  **Reîmprospătare** în același timp.







Unul dintre simboluri apare pe afișaj:



 - Uscare maximă

 - Uscare extra

 - Uscare standard

4. Atingeți butonul  **Start /Pauza** în mod repetat până când atingeți nivelul dorit de uscare.



Nivelul de uscare	Simbolul afișat
Uscare maximă	 
Uscare extra	 
Uscare standard	 

5. Pentru a memora setarea, atingeți lung și simultan butoanele  **Super silențios** și  **Reîmprospătare** timp de aproximativ 2 secunde.

### 9.3 Dezactivarea indicatorului rezervorului

*Indicatorul recipientului pentru apă este activat implicit. Acesta se aprinde la finalul ciclului de uscare sau în timpul ciclului dacă rezervorul pentru apă este plin. Dacă este instalat setul de evacuare, recipientul pentru apă este golit automat și indicatorul poate fi dezactivat.*

Pentru a dezactiva indicatorul:

1. Porniți aparatul.
2. Selectați 1 dintre programele disponibile.
3. Atingeți lung butoanele  **Reîmprospătare** și  **Timp de uscare** în același timp.

Este posibilă una dintre cele 2 configurații:

- indicatorul Golit rezervorul de apă:  este pornit dacă simbolul

☹️ | apare - indicatorul recipientului pentru apă este **activat permanent**

- indicatorul Goliți rezervorul de apă: 🚰 este oprit dacă simbolul

☹️ | □ apare - indicatorul recipientului pentru apă este **dezactivat permanent**

## 10. ÎNGRIJIREA ȘI CURĂȚAREA

### 10.1 Curățarea filtrului

La sfârșitul fiecărui ciclu, simbolul 🌐 *Uscare pt călcat imediat* se aprinde pe afișaj și trebuie să curățați filtrul.

- 📘 Filtrul colectează scamele din timpul ciclului de uscare.

1. Deschideți ușa. Scoateți filtrul.

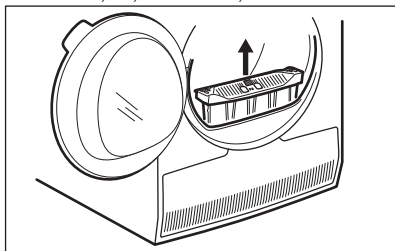

2. Împingeți cârligul pentru a deschide filtrul.

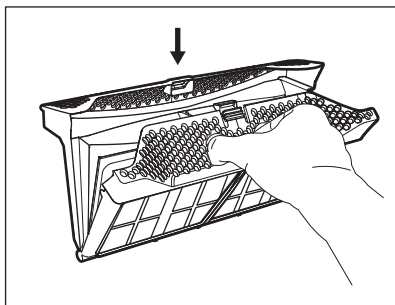

3. Umeziți mâna pentru a curăța ambele fețe ale filtrului.

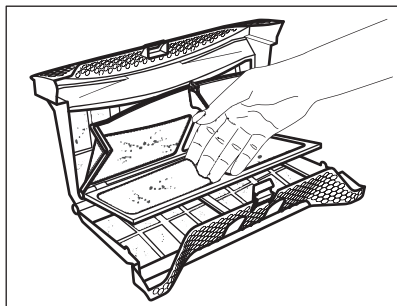

4. Dacă este necesar, curățați filtrul cu un aspirator. Închideți filtrul.
5. Dacă este necesar, înlăturați scamele din suportul pentru filtru și garnitură. Puteți utiliza un aspirator. Puneți filtrul înapoi în suportul său.

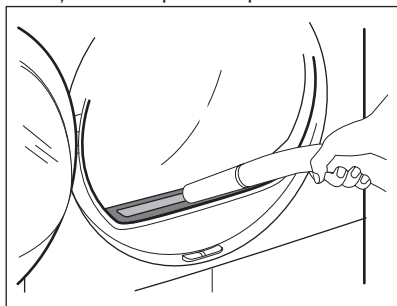

### 10.2 Golirea recipientul pentru apă

Goliți containerul pentru apă condensată după fiecare ciclu de uscare.

În cazul în care containerul de apă condensată este plin, programul se oprește automat. Simbolul 🚰 *Goliți rezervorul de apă* se aprinde pe afișaj și trebuie să goliți containerul de apă.

Pentru a goli containerul pentru apă:

1. Scoateți containerul de apă ținându-l într-o poziție orizontală.

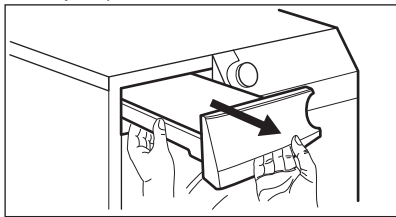

2. Scoateți conexiunea de plastic și goliți apa într-o bazin sau un recipient adecvat.

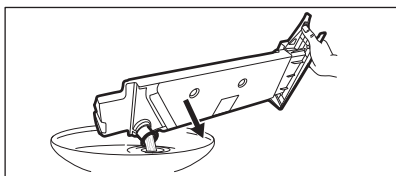

3. Împingeți la loc conexiunea de plastic și puneți containerul de apă la locul său.
4. Pentru a continua programul, apăsați butonul  Start / Pauza.

### 10.3 Curățarea condensatorului

Dacă simbolul  *Condensator* se aprinde intermitent pe afișaj, inspectați condensatorul și compartimentul său. Dacă este murdar, curățați-l. Faceți o verificare cel puțin o dată la 6 luni.



#### AVERTISMENT!

Nu atingeți suprafața metalică cu mâinile goale. Pericol de rănire. Purtați mănuși de protecție. Curățați cu atenție pentru a evita deteriorarea suprafeței metalice.

Pentru inspecție:

1. Deschideți ușa. Scoateți filtrul.

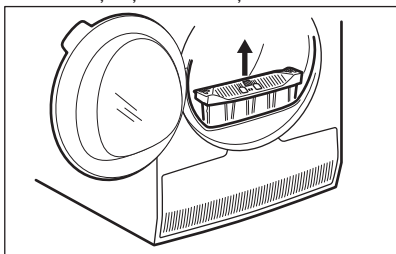

2. Deschideți capacul condensatorului.

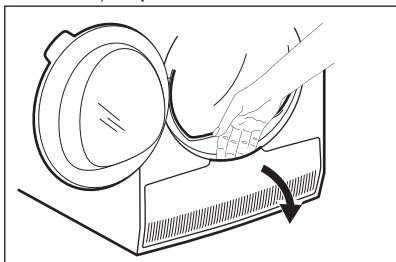

3. Răsuciți maneta pentru a debloca capacul condensatorului.

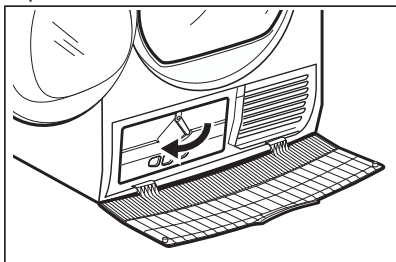

4. Coborâți capacul condensatorului.

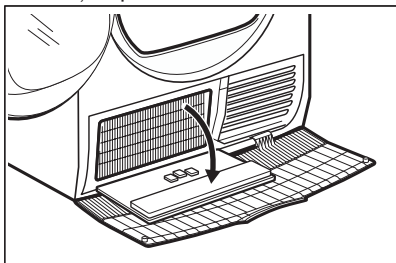

5. Dacă este necesar, îndepărtați scamele din condensator și compartimentul său. Puteți utiliza o lavetă umedă și/sau un aspirator cu un accesoriu perie.

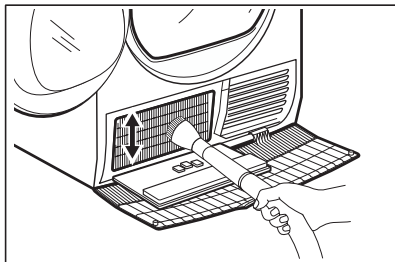

6. Închideți capacul condensatorului.
7. Rotiți maneta până când face un clic.
8. Puneți filtrul la loc.

## 10.4 Curățarea tamburului



### AVERTISMENT!

Scoateți din priză aparatul înainte de a-l curăța.

Folosiți un detergent cu săpun neutru pentru a curăța suprafața interioară a tamburului și ridicătoarele tamburului. Ușați suprafețele curățate cu o lavetă moale.



### ATENȚIE!

Nu folosiți substanțe abrazive sau bureți de sârmă pentru a curăța tamburul.

## 10.5 Curățarea panoului de comandă și a carcasei

Folosiți un detergent cu săpun neutru pentru a curăța panoul de comandă și carcasa.

Pentru curățare folosiți o cârpă umedă. Ușați suprafețele curățate cu o cârpă moale.







### ATENȚIE!



Nu folosiți agenți de curățare speciali pentru mobilă sau agenți de curățare care pot cauza coroziune pentru a curăța aparatul.

## 10.6 Curățarea fanțelor pentru fluxul de aer

Utilizați un aspirator pentru a scoate scamele din fanțele pentru fluxul de aer.

# 11. DEPANARE

Problemă 1)	Cauză posibilă	Soluție
Uscătorul nu funcționează.	Uscătorul de rufe nu este conectat la priză.	Conectați la priză. Verificați siguranța din tabloul de siguranțe (în instalația locuinței).
	Ușa este deschisă.	Închideți ușa.
	Butonul  Pornire /Oprire nu a fost apăsat.	Apăsați butonul  Pornire /Oprire.
	Butonul  Start /Pauza nu a fost atins.	Atingeți butonul  Start /Pauza.
	Aparatul este în modul Repaus.	Apăsați butonul  Pornire /Oprire.

Problemă 1)	Cauză posibilă	Soluție
Rezultate nesatisfăcătoare la uscare.	Selectarea incorectă a programului.	Selectați un program adecvat. <b>2)</b>
	Filtrul este înfundat.	Curățați filtrul. <b>3)</b>
	»»» Opțiunea Nivel uscare a fost setată la  Uscare pt călcare imediată. <sup>4)</sup>	Modificați opțiunea »»» Nivel uscare la un nivel mai ridicat.
	Încărcătura a fost prea mare.	Nu depășiți dimensiunea maximă a încărcăturii.
	Fantele pentru fluxul de aer sunt înfundate.	Curățați fantele pentru fluxul de aer de la baza aparatului.
	Murdărie pe senzorul de umiditate din tambur.	Curățați suprafața frontală a tamburului.
	Nivelul de uscare nu este setat la nivelul dorit.	Reglați nivelul de uscare. <b>5)</b>
Ușa de încărcare nu se închide	Condensatorul este înfundat.	Curățați condensatorul. <b>3)</b>
	Filtrul nu este fixat la locul său.	Puneți filtrul în poziția corectă.
Nu este posibilă schimbarea programului sau a opțiunii.	Sunt prinse rufe între ușă și garnitură.	Scoateți articolele blocate și închideți ușă.
	După pornirea ciclului nu mai este posibilă schimbarea programului sau a opțiunii.	Oprii și porniți din nou uscătorul. Modificați programul sau opțiunea, după caz.
Nu este posibilă selectarea unei opțiuni. Semnalul acustic este emis.	Opțiunea pe care ați încercat să o selectați nu este disponibilă pentru programul selectat.	Oprii și porniți din nou uscătorul. Modificați programul sau opțiunea, după caz.
	Nu se aprinde lumina tamburului	Becul tamburului s-a defectat.
Durată neașteptată pe afișaj.	Durata de uscare este calculată în funcție de dimensiunea încărcăturii și de nivelul de umiditate.	Acest lucru se face automat — aparatul funcționează corect.
Program inactiv.	Recipientul pentru apă este plin.	Goliți recipientul pentru apă, apăsați butonul  Start / Pauza. <b>3)</b>

Problemă 1)	Cauză posibilă	Soluție
Ciclul de uscare este prea scurt.	Dimensiunea încărcăturii este mică.	Selectați durata programului. Valoarea duratei trebuie setată în funcție de încărcătură. Pentru a usca 1 articol sau o cantitate mică de rufe, vă recomandăm durate mai scurte de uscare.
	Rufelee sunt prea uscate.	Selectați durata programului sau un nivel de uscare mai ridicat (de ex. ☀ Uscare EXTRA)
Ciclul de uscare este prea lung 6)	Filtrul este înfundat.	Curățați filtrul.
	Încărcătura este prea mare.	Nu depășiți dimensiunea maximă a încărcăturii.
	Rufelee nu au fost centrifugate suficient.	Centrifugați bine rufelee.
	Temperatură prea ridicată sau prea scăzută în cameră - nu constituie o funcționare incorectă a aparatului.	Asigurați o temperatură a camerei mai mare decât +5°C și mai mică decât +35°C. Temperatura optimă a camerei la care se obțin cele mai bune rezultate la uscare este în intervalul 19°C-24°C.

1) Dacă apare un mesaj de eroare pe afișaj (de ex. **E51**): Opriți și porniți din nou uscătorul. Selectați un program nou. Apăsăți butonul Start /Pauză. Dacă aparatul nu funcționează, contactați centrul de service și menționați codul erorii.

2) Respectați descrierea programului — consultați capitolul PROGRAME

3) Consultați capitolul ÎNGRIJIREA ȘI CURĂȚAREA

4) Doar uscătoarele cu opțiunea Nivel uscare

5) Consultați capitolul INFORMAȚII ȘI SFATURI

6) Notă: După un maxim de 5 ore, ciclul de uscare se termină automat.

## 12. DATE TEHNICE

Înălțime x Lățime x Adâncime	850 x 600 x 630 mm (maxim 660 mm)
Adâncime maximă cu ușa aparatului deschisă	1100 mm
Lățime maximă cu ușa aparatului deschisă	950 mm
Înălțime reglabilă	850 mm (+ 15 mm - reglajul picioarelor)
Volumul tamburului	118 l
Volumul maxim de încărcare	9 kg
Tensiune	230 V

Frecvență	50 Hz
Putere totală consumată	800 W
Clasa de eficiență energetică	<b>A++</b>
Consum de energie <sup>1)</sup>	<b>2,28 kWh</b>
Consumul anual de energie <sup>2)</sup>	259 kWh
Putere consumată în modul lăsat pornit (inactiv)	0,13 W
Putere consumată în modul oprit	0,13 W
Tip de utilizare	Casnică
Temperatura permisă a mediului ambiant	între + 5°C și + 35°C
Nivel de protecție împotriva pătrunderii particulelor solide și a umidității asigurat de capacul de protecție, cu excepția cazului în care echipamentul de joasă tensiune nu este deloc protejat împotriva umidității	<b>IPX4</b>
Acest produs conține gaze fluorinate cu efect de seră, sigilate ermetic	
Denumirea gazului	R407c
Masă	0,430 kg
Potențialul de încălzire globală (GWP)	1774

<sup>1)</sup> Cu referință la EN 61121. 9kg de bumbac centrifugat la 1000 rpm.

<sup>2)</sup> Consumul anual de energie în kWh, bazat pe 160 de cicluri de uscare ale programului standard de bumbac la încărcare completă sau parțială și consumul modurilor economice. Consumul efectiv de energie per ciclu va depinde de modul de utilizare al aparatului (REGLEMENTAREA (UE) Nr. 392/2012).

## 13. ACCESORII

### 13.1 Pregătit pentru conectivitate

Acest uscător de rufe a fost pregătit pentru conectivitate. Înregistrați-vă uscătorul de rufe la [www.registreaeg.com](http://www.registreaeg.com) pentru a primi informații privind **momentul** când este posibilă activarea funcției de conectivitate.

### 13.2 Setul de suprapunere

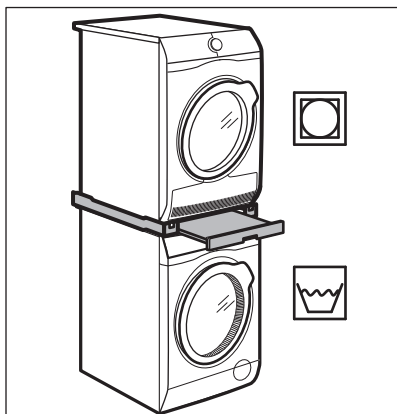

Numele accesoriului: SKP11, STA9

Disponibil la furnizorul dvs. autorizat.

Setul de suprapunere poate fi folosit doar între mașinile de spălat rufe și uscătoarele de rufe specificate în prospect. Consultați prospectul atașat.

Citiți cu atenție instrucțiunile furnizate împreună cu accesoriul.

### 13.3 Setul de evacuare

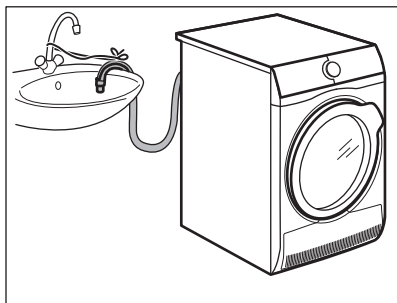

Numele accesoriului: DK11.

Disponibil la furnizorul dvs. autorizat (poate fi atașat la anumite tipuri de uscătoare de rufe)

Pentru evacuarea completă a apei condensate într-un bazin, sifon de scurgere, jgheab, etc. După instalate recipientul pentru apă este golit automat. Recipientul pentru apă trebuie să rămână în aparat.

Furtunul instalat trebuie pus la minim 50 de cm și maxim 100 de cm față de nivelul podelei. Furtunul nu trebuie să facă o buclă. Reduceți lungimea furtunului, dacă este necesar.

Citiți cu atenție instrucțiunile furnizate împreună cu accesoriul.

### 13.4 Piedestal cu sertar

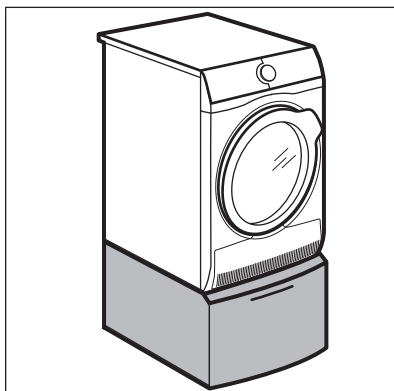

Numele accesoriului: PDSTP10, E6WHPED2.

Disponibil la furnizorul dvs. autorizat.

Pentru a crește înălțimea aparatului ca să facilitați încărcarea și descărcarea rufelor.

Sertarul poate fi folosit pentru depozitarea rufelor, de ex.: prosoape, produse de curățenie etc.

Citiți cu atenție instrucțiunile furnizate împreună cu accesoriul.

## 14. INFORMAȚII PRIVIND MEDIUL

Reciclați materialele marcate cu simbolul . Pentru a recicla ambalajele, acestea trebuie puse în containerele corespunzătoare. Ajutați la protejerea

mediului și a sănătății umane și la reciclarea deșeurilor din aparatele electrice și electrocasnice. Nu aruncați aparatele marcate cu acest simbol 



împreună cu deșeurile menajere.  
Returnați produsul la centrul local de

reciclare sau contactați administrația  
orașului dvs.





[www.aeg.com/shop](http://www.aeg.com/shop)



136943300-A-232016



**AEG**